

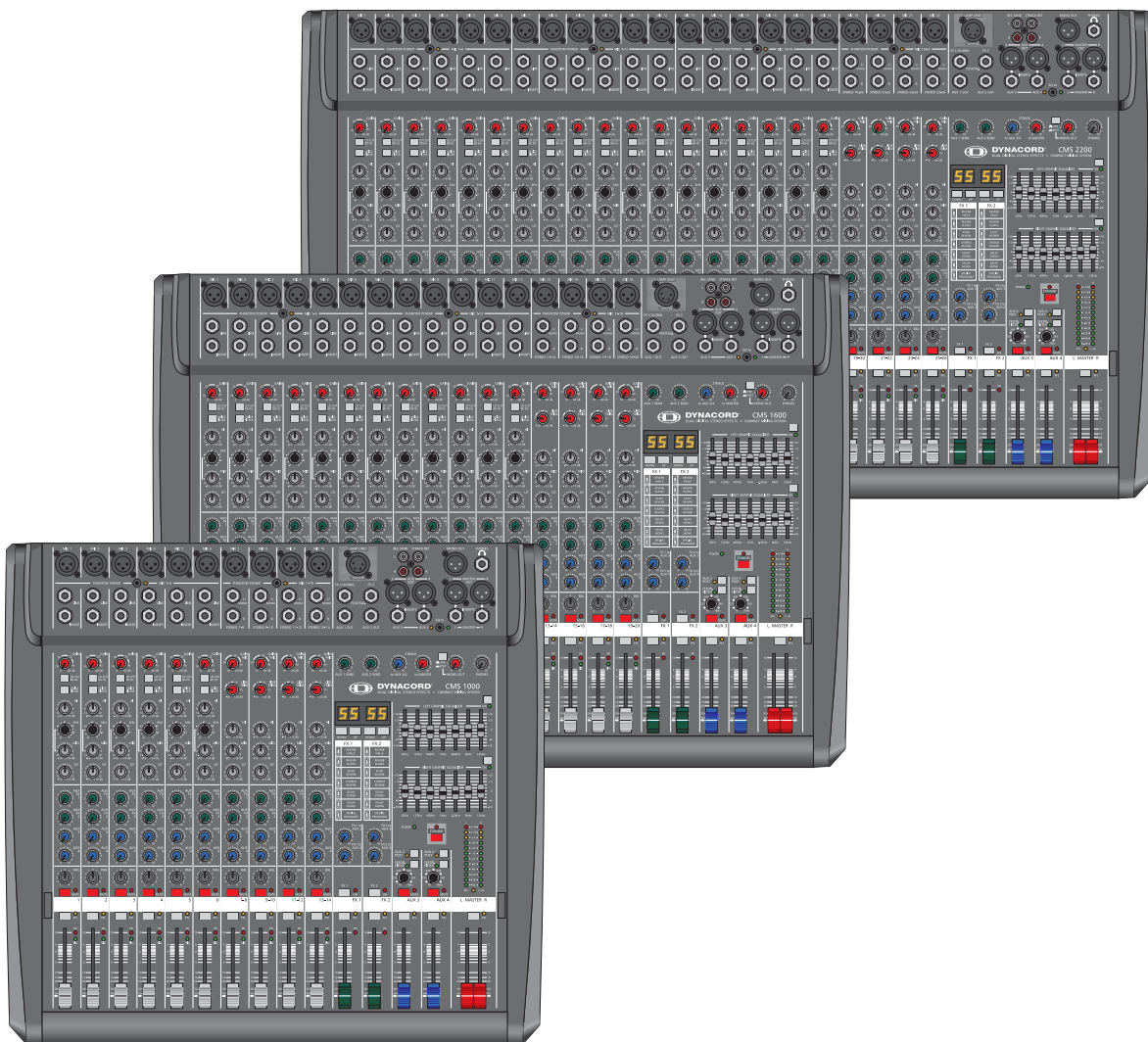

OWNER'S MANUAL
BEDIENUNGSANLEITUNG
MODE D'EMPLOI



CMS 1000/1600/2200
COMPACT MIXING SYSTEM

CONTENTS

SAFETY- AND SERVICE INSTRUCTIONS	3
IMPORTANT SAFETY INSTRUCTIONS	3
IMPORTANT SERVICE INSTRUCTIONS	3
DESCRIPTIONS	4
UNPACKING AND WARRANTY	4
INSTALLATION AND CONNECTIONS	4
INPUT MONO	5
INPUT STEREO	10
EFFECT 1/2	13
AUX3&4	15
MASTER	16
REAR PANEL	20
CABLING	21
SETTING UP A STANDARD-PA SYSTEM	22
SETUP EXAMPLES	24
SPECIFICATIONS	75
BLOCK DIAGRAM	76
DIMENSIONS	77

INHALTSVERZEICHNIS

SICHERHEITS- UND SERVICEHINWEISE	27
WICHTIGE SICHERHEITSHINWEISE	27
WICHTIGE SERVICEHINWEISE	27
BESCHREIBUNG	28
AUSPACKEN UND GARANTIE	28
AUFSTELLEN UND ANSCHLIEßEN	28
INPUT MONO	29
INPUT STEREO	34
EFFEKT 1/2	37
AUX3&4	39
MASTER	41
RÜCKSEITE	44
VERKABELUNG	45
AUFBAU EINER STANDARD-PA	46
AUFBAUBEISPIELE	48
SPECIFICATIONS	75
BLOCK DIAGRAM	76
DIMENSIONS	77

TABLE DES MATIÈRES

INSTRUCTIONS DE SÉCURITÉ IMPORTANTES	51
IMPORTANT SAFETY INSTRUCTIONS	51
IMPORTANT SERVICE INSTRUCTIONS	51
DESCRIPTIONS	52
DÉBALLAGE ET GARANTIE	52
INSTALLATION ET BRANCHEMENTS	52
ENTRÉE MONO	53
ENTRÉE STEREO	58
EFFET 1/2	61
AUX3&4	63
MASTER	64
PANNEAU ARRIÈRE	68
CABLAGE	69
INSTALLATION D'UN SYSTÈME DE SONORISATION	70
EXEMPLES D'INSTALLATION	72
SPECIFICATIONS	75
BLOCK DIAGRAM	76
DIMENSIONS	77

IMPORTANT SAFETY INSTRUCTIONS



WARNING: TO REDUCE THE RISK OF FIRE OR ELECTRIC SHOCK, DO NOT EXPOSE THIS APPLIANCE TO RAIN OR MOISTURE.

AVIS: RISQUÉ DE CHOC ELECTRIQUE. NE PAS OUVRIR.

WARNING: CONNECT ONLY TO MAINS SOCKET WITH PROTECTIVE EARTHING CONNECTION.



The lightning flash with arrowhead symbol, within an equilateral triangle is intended to alert the user to the presence of uninsulated „dangerous voltage“ within the product's enclosure that may be of sufficient magnitude to constitute a risk of electric shock to persons.



The exclamation point within an equilateral triangle is intended to alert the user to the presence of important operating and maintenance (servicing) instructions in the literature accompanying the appliance.

1. Read these instructions.
2. Keep these instructions.
3. Heed all warnings.
4. Follow all instructions.
5. Do not use this apparatus near water.
6. Clean only with a dry cloth.
7. Do not block any ventilation openings. Install in accordance with the manufactures instructions.
8. Do not install near any heat sources such as radiators, heat registers, stoves, or other apparatus (including amplifiers) that produce heat.
9. Do not defeat the safety purpose of the polarized or grounding-type plug. A polarized plug has two blades with one wider than the other. A grounding type plug has two blades and a third grounding prong. The wide blade or the third prong are provided for your safety. If the provided plug does not fit into your outlet, consult an electrician for replacement of the obsolete outlet.
10. Protect the power cord from being walked on or pinched particularly at plugs, convenience receptacles, and the point where they exit from the apparatus.
11. Only use attachments/accessories specified by the manufacturer.
12. Unplug this apparatus during lightning storms or when unused for long periods of time.
13. Refer all servicing to qualified service personnel. Servicing is required when the apparatus has been damaged in any way, such as power-supply cord or plug is damaged, liquid has been spilled or objects have fallen into the apparatus, the apparatus has been exposed to rain or moisture, does not operate normally, or has been dropped.
14. Do not expose this equipment to dripping or splashing and ensure that no objects filled with liquids, such as vases, are placed on the equipment.
15. To completely disconnect this equipment from the AC Mains, disconnect the power supply cord plug from the AC receptacle.
16. The mains plug of the power supply cord shall remain readily operable.

IMPORTANT SERVICE INSTRUCTIONS

CAUTION: These servicing instructions are for use by qualified personnel only. To reduce the risk of electric shock, do not perform any servicing other than that obtained in the Operating Instructions unless you are qualified to do so. Refer all servicing to qualified service personnel.

1. Security regulations as stated in the EN 60065 (VDE 0860 / IEC 65) and the CSA E65 - 94 have to be obeyed when servicing the appliance.
2. Use of a mains separator transformer is mandatory during maintenance while the appliance is opened, needs to be operated and is connected to the mains.
3. Switch off the power before retrofitting any extensions, changing the mains voltage or the output voltage.
4. The minimum distance between parts carrying mains voltage and any accessible metal piece (metal enclosure), respectively between the mains poles has to be 3 mm and needs to be minded at all times. The minimum distance between parts carrying mains voltage and any switches or breakers that are not connected to the mains (secondary parts) has to be 6 mm and needs to be minded at all times.
5. Replacing special components that are marked in the circuit diagram using the security symbol (Note) is only permissible when using original parts.
6. Altering the circuitry without prior consent or advice is not legitimate.
7. Any work security regulations that are applicable at the location where the appliance is being serviced have to be strictly obeyed. This applies also to any regulations about the work place itself.
8. All instructions concerning the handling of MOS - circuits have to be observed.

NOTE:  **SAFETY COMPONENT (MUST BE REPLACED BY ORIGINAL PART)**

DESCRIPTIONS

In a world of plethora and mass production, quality, functionality and design are more important than ever. We at DYNACORD design and manufacture first-class products – “Made in Germany” – that provide positive experiences through real world-optimized detail solutions. They are built to please you for a long time.

The highest degree of customer satisfaction is our supreme ambition.

Because of their comprehensive set of integrated features – like equalizer and effects units – the Compact Mixing Systems CMS 1000/ CMS 1600 and CMS 2200 are professional mixers offering an optimized all-in-one solution for basically any application. DYNACORD CMS consoles are quickly set up. Complicated rack configuration and interference-prone wiring of several single components cease to apply.

The extremely low noise and low distortion discrete microphone preamps built-into the CMS 1000 / CMS 1600 and CMS 2200 provide excellent audio quality, setting new standards in the field of professional mixer technology. Specially designed Gain Potentiometers allow ergonomic fader control and additionally provide an extended control range of 60 dB.

Group-switch-able +48V phantom power, Vocal Voicing filters, 3-channel tone control section with semi-parametric midrange, 4 AUX channels, PFL and MUTE, newly designed dust-proof ALPS-fader controls and the four almost identically laid out stereo channels with additional microphone inputs are only a few details of the professionally equipped inputs section. Master and AUX 3+4 output signals are electronically balanced and output via XLR-type connectors. Relay switching efficiently suppresses switching noise. Separate pre/post fader switching of the AUX 3+4 busses is provided within the master section. Two feedback filters in the monitor busses, master standby switch, tape input and two 7-band graphic equalizers, which can optionally be used for the master or AUX 3+4 busses complete the professional feature set of the master section. Two parallel operating and individually controllable 24-bit digital stereo effects units with 48-bit algorithms offer a total of 2 x 99 “live sound-optimized” presets in studio quality. Room and plate hall, echo and chorus reverb, mono/stereo delay, modulated delay effects like chorus or flanging as well as several special effects are comfortably selectable via up/down keys. Storing the preferred start-up presets for both effects units is possible in program mode. These presets are present instantly after powering on the mixer. The use of a global or two separate footswitches allows for global or individual switching the effects on and off. A 12V/5W litlite mixer lamp can be connected at the lamp output, which is protected against short-circuit and overload.

Stable enclosures with metal protective covers ensure trouble-free transport of the mixers without need for extra flight-cases.

Unpacking and Warranty

Open the packaging and take out the CMS. Remove the FX unit display's protective foil. In addition to this owner's manual you will find the mains supply cord and the warranty card. Please check, whether the warranty registration form is filled out correctly. Only when this form is completed, you will be able to apply for warranty claims. DYNACORD grants 36 months of warranty, starting with the date when you received the appliance from your local dealer. Therefore, we kindly ask you to also keep the original certificate of purchase together with the warranty certificate.

Keeping all papers and the original packaging of the device is generally recommendable, since they come in handy in case of re-selling an appliance.

Installation and Connections

Please, make sure to install the CMS in a way, so that the ventilation louvers in the bottom plate and the rear panel of the appliance are not covered. When incorporating the mixer in a rack-system, make sure to allow for sufficient airflow for all units in the rack.

Operating the CMS only in an ambient temperature range between +5°C and +40°C ensures trouble-free operation.

The CMS can be operated with mains voltages in the range of 100V-240V~ / 50-60Hz.

Please make sure to connect the supplied mains cord to the appliance first and then to a wall outlet. The appliance is now operational.

Do not expose the CMS to rain, moisture, dust, vibration, direct sunlight, high ambient temperatures or the direct influence of other heat radiating sources.

When carrying the unit from a colder into a warmer environment condensation on inner parts may occur. In case of condensation you have to wait (approx. one hour) until the mixer has gained the new room temperature before operating the CMS. If solid obstacles or fluids have fallen or entered the enclosure, separate the CMS immediately from the mains and have it checked by an authorized service center before the next operation.

Do not use any spray to clean the CMS. They can damage the appliance or cause fire hazard.

Note: This equipment has been tested and found to comply with the limits for a Class A digital device, pursuant to Part 15 of the FCC Rules. These limits are designed to provide reasonable protection against harmful interference when the equipment is operated in a commercial environment. This equipment generates, uses, and can radiate radio frequency energy and, if not installed and used in accordance with the instruction manual, may cause harmful interference to radio communications. Operation of this equipment in a residential area is likely to cause harmful interference in which case the user will be required to correct the interference at his own expense.



FOR RECYCLING
INFORMATION
CONTACT YOUR
DISTRIBUTOR OR
VISIT OUR WEBSITE

WWW.EVIAUDIO.COM

WEEE Recycling/Disposal Instructions

The Wheelie Bin symbol found on the product or in the manual indicates that this product must not be disposed of with other waste. It is in our category the manufacturer's responsibility to properly dispose of their waste electrical and electronic equipment (WEEE) at the end of its life. Due to the differences in each EU country's management of WEEE, please contact your local distributor. We are committed to facilitate our own electronic-waste-management-system, for the free of charge return of all EVI Audio GmbH products: Telex, Dynacord, Electro-Voice, Midas Consoles, KlarkTeknik and RTS. Arrangements are made with the dealer where you purchased the equipment from, for the returning of all unusable equipment **at no cost**, to the factory in Straubing, for environmental protective disposal.

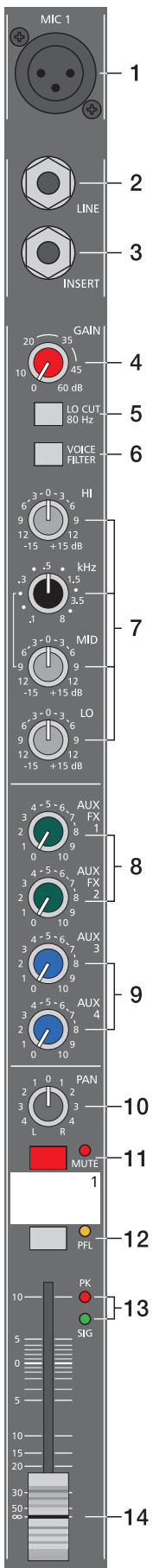

1. MIC

Electronically balanced XLR-type inputs for the connection of low impedance microphones like the ones featured in state-of-the-art studio and live mixing consoles. This type of input stage provides extraordinary low noise signal conversion at an extremely low distortion rate (typical <math><0.002\%</math>) even in the high frequency range. Generally, any type of microphone can be connected as long as its pin assignment is in accordance to the diagram as shown below. When condenser microphones are connected, you have to press the PHANTOM POWER button, which is located in the input section. The microphone gets its operating voltage (+48) through the mixer and you can forget about battery replacement times.

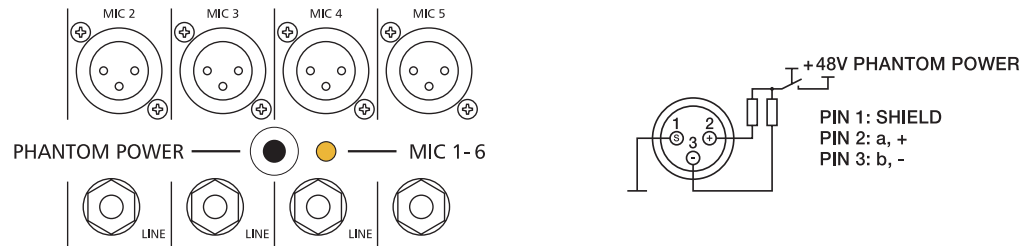

CAUTION: Make sure to always connect the microphones before turning on the phantom power or switching the CMS on with phantom power being activated. This is the only way to prevent your microphones from being damaged. Also make sure to engage the STANDBY button in the master section to safe yourself and your environment from nasty power-on noise. Simultaneous connection of condenser type microphones and dynamic microphone models is generally possible with phantom power being activated. Before you do so, please consult the manual of the concerned microphone. The MIC input accepts levels between -60dBu ... $+21\text{dBu}$ – depending on the setting of the corresponding gain control. Because of their low impedance design and the possibility of phantom power these XLR-type inputs are mainly suitable for microphone applications. However, cascading additional mixing consoles or connecting FX units, keyboards or other electronic equipment is possible as well. Because of improved impedance and level matching using the LINE level inputs when connecting this kind of equipment is preferable.

2. LINE

Electronically balanced inputs for the connection of electronic instruments, such as keyboards, drum machines, E-guitars and E-basses with an active output, as well as all other high level signal sources, like additional mixers, FX units, CD players, etc. The LINE input accepts levels between -40dBu ... $+41\text{dBu}$. The connection of balanced or unbalanced signal sources is established through monaural or stereo phone plugs, assigned according to the diagram below. If the device that you want to connect has a balanced output stage, the use of balanced cables with stereo phone plugs is preferable. This type of connection is greatly insensitive to the induction of external noise or HF interference.

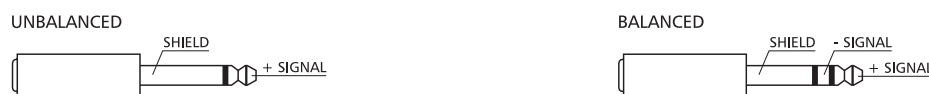

Do not connect signal sources to LINE and MIC inputs at the same time. The signals would interfere with each other, resulting in level reduction.

Note: Please, do not connect E-guitars or E-basses with passive, high impedance outputs directly to a LINE input. These inputs, like Line level inputs of mixers from other manufacturers, are meant for the connection of the relatively low source impedance of electronic instruments. The reproduction of the instrument's original sound characteristics will be unsatisfactory. Connect those instruments using a special transformer or pre-amplifier with very high input impedance. Musical instruments with an active electronic output (battery-powered) can be connected without second thoughts.

When connecting signal sources, please make sure to set the corresponding channel faders or at least the two master faders to their minimum positions or engage the STANDBY button. This will save you, your audience, and the equipment from extensive wear from unpleasant pops.

INPUT MONO

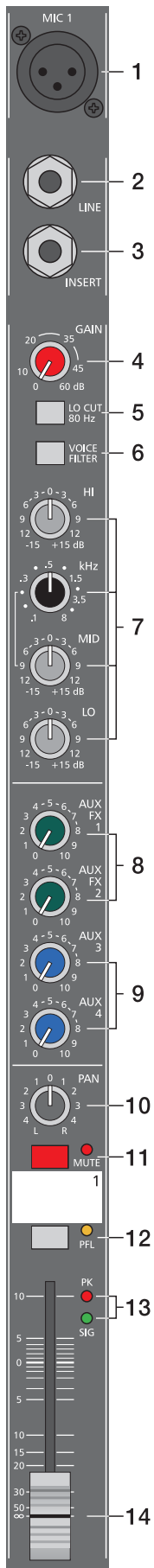

3. INSERT

Stereo phone jack with breaker function and with the low impedance output being assigned to the tip (send) and the high impedance input (return) to the ring. This jack allows the connection of external FX units, compressors, limiters, EQs, de-noisers, etc. into the corresponding channel's signal path. The insertion point is post gain controls, Lo-Cut filters, and voicing stage but pre sound shaping section and channel faders. You have to use a stereo phone plug (Y-cord) – according to the following diagram.

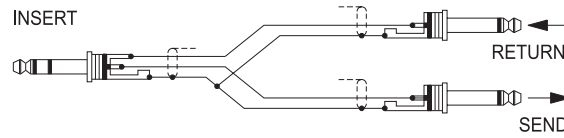

When using the insert socket as a DIRECT OUT (Pre EQ), the stereo phone plug's tip and ring have to be short circuited, so that the audio signal is not interrupted. If you are using a monaural phone plug instead, you will get a DIRECT OUT with breaker function – the audio signal can be output but the internal signal flow inside the channel's signal path is interrupted.

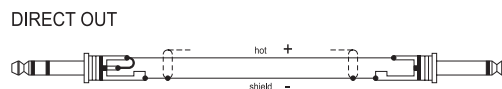

4. GAIN

Rotary control for adjusting a MIC/LINE input's sensitivity. These controls let you optimally adjust the incoming signals to the mixer's internal operation level. Cautious adjusting offers the benefits of improved S/N-ratio and provides you with the full bandwidth of the CMS's outstanding sound capabilities. On the XLR-type connectors an amplification of 0dB is achieved when the control is set all the way at its counterclockwise rest and +60dB when the control is set at its clockwise rest. Especially when dealing with very low input levels – during vocal recordings or when the sound source is located in a distance – the high gain is extremely profitable. Using the LINE-input, the signal is generally attenuated by -20 dB while maintaining the total adjustment range of 60dB. The LINE-input's unity gain – no amplification (0 dB) – is achieved at the 20dB mark. The following is meant as a short introduction to assist you in determining correct input levels:

Setting Instructions:

1. Set the gain control and the corresponding channel fader to their minimum values.
2. Connect the desired sound source (microphone, musical instrument, etc.) to the desired MIC or LINE input.
3. Start the reproduction of the sound source at the highest volume level to be expected – respectively sing or speak as loud as possible directly (short distance) into the microphone.
4. While doing so, adjust the input level using the gain control, so that during the loudest passages the PEAK LED is just not lit, but the SIGNAL present LED lights constantly.

This is the basic channel setting, leaving you with at least 6dB of headroom, i.e. you have at least a range of 6dB before signal clipping occurs. In case you intend to make further adjustments to the channel's tone control setting, you should perform steps 3. and 4. again afterwards, since changes in the sound shaping section also have an influence on the channel's overall level.

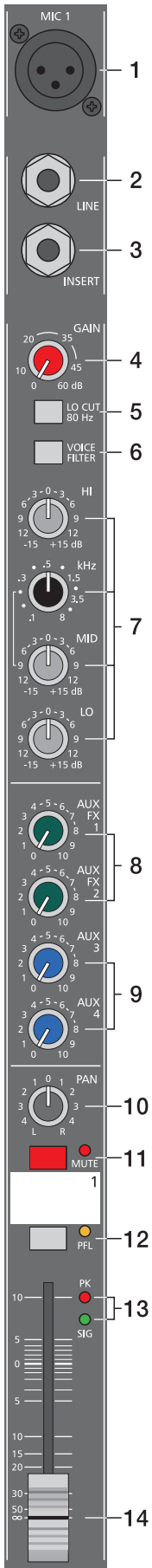

5. LO CUT 80 Hz

When the LO CUT switch is engaged, frequencies below 80 Hz are attenuated (18dB octave slope). In most cases it is good advice to use the LO CUT filter with microphone channels, since it efficiently suppresses popping sounds, rumbling noise and low-frequency feedback. The only exceptions are kick drum and bass. Sometimes it can be also very effective to combine the LO CUT filter with the voicing filter, for instance to provide vocals with more “body”, without getting additional low pitched noise. Activating the LO CUT and raising the bass level (LO EQ) provides you with a richer sound, without additional rumbling or low-frequency popping noise. Another welcome side effect is, that the power amplifier and the loudspeakers connected to your sound reinforcement system do not get “polluted” with unnecessary low-pitched interference. Your audience will be thankful for the use of the LO CUT filter, too, since in this way they can enjoy a truly clear, natural, and powerful sound performance.

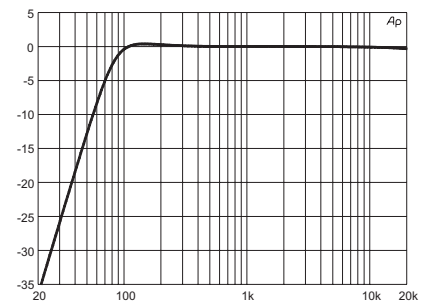

6. VOICING FILTER

This button activates a special asymmetric microphone filter, which can be used in addition to the channel EQ. The voicing filter enhances the first harmonic oscillation and the treble of the human voice while slightly attenuating the mid frequency range. This voice shaping method provides powerful vocals that are clearly emphasized from the rest of the mix. Ordinary third or octave band equalizers do not provide this kind of “pre-shaping”. The use of this filter is not restricted to vocals only. Horns, woodwinds, and other acoustic instruments can profit from the voicing filter as well. We leave it entirely up to your creativity and imagination to try the VOICE filter with as many different sound sources, as you want.

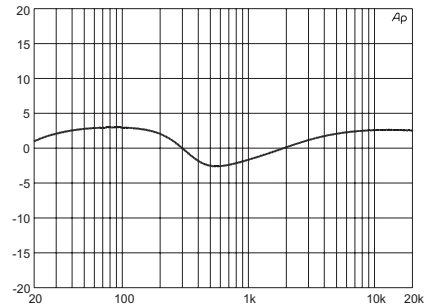

Normally, you do not have to fear any problems with the occurrence of feedback.

7. EQ Section

The mixer's EQ section allows very differentiated shaping of the incoming audio signal within miscellaneous frequency bands. Turning one of the EQ level controls to the right enhances/amplifies the corresponding frequency range while turning it to the left lowers/attenuates the signal of that specific frequency band. Before you begin to alter the sound, all EQ controls should be set to their neutral position, i.e. their marker points straight up (locked in place). Try not to set the EQ controls to extreme positions. Usually, minor changes are totally sufficient and produce the best results in the overall sound. You should use the natural reproduction as an orientation mark and rely on your musically trained ear. Moderate use of the MID control is the best remedy to avoid acoustical feedback. Especially in this frequency range you should try to avoid excessive enhancement. Lowering the level more or less in this band will provide you with high amplification rates without feedback. Use the LO control according to your pleasing, to add more “punch” to the sound of a kick drum or “body” to the vocals. Use the HI control in the same way to provide cymbals and the human voice with more treble and a more transparent sound. The MID EQ section offers parametric EQ-setting via separate rotary controls for the adjustment of level (MID) and frequency band (kHz) in the range between 100 Hz and 8 kHz.

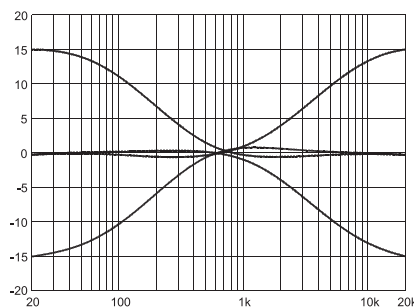

LOW/HI EQ

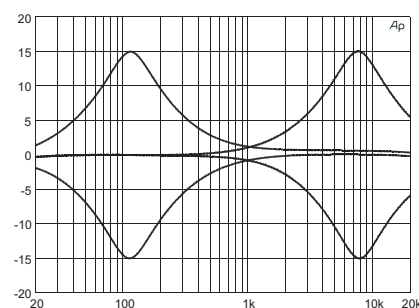

MID EQ
.1kHz & 8kHz

INPUT MONO

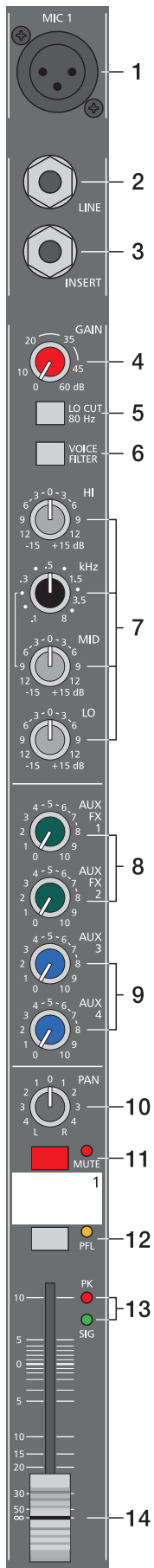

Adjustments in the MID frequency range are certainly the most effective way to shape the sound. As a matter of fact, determining the correct center frequency is not always as easy as it seems. Here is one method – amongst others – how to quickly find the right setting of the parametric EQ for your application:

Setting Instructions:

1. Slightly lower the channel fader to avoid feedback.
2. Position the MID rotary control in the range of +9dB ... +15dB.
3. Play the desired sound source or talk into the microphone.
4. While doing so turn the frequency rotary control (kHz) slowly from left to right.
5. Surely and within no time, you will detect the frequency range that is not to your liking or causing feedback.
6. Leave the frequency control in this position and turn the MID control to the left until the sound is natural or to your liking.

8. AUX / FX 1/2

The AUX/FX controls allow adjusting individual amounts of the input signals to be routed to the integrated FX1 or the FX2 effects units. The signal path is split post volume fader – POST FADE – so that the fader setting also influences the amount of the signal that is fed to the FX units. Using the AUX/FX controls lets you easily assign special effects to groups of musical instruments or vocals. For example, you can assign a short reverb effect of the FX1 unit to the lead vocals and a combined effects program – echo, hall, and chorus – via FX2 to the background vocals. To determine the desired intensity of each effect, you should start with the controls set at their center and make individual adjustments from there on. Please monitor the PEAK LEDs in the FX1/2 channels. The indicator should only light briefly at the occurrence of high program peaks. If the indicator lights constant, you should lower the send levels of the channels in which program peaks occur. For further information, please read the paragraphs about the FX1/2 units. (In case you are not using the internal FX units and/or you want to connect external signal processing units, the pre-mixed AUX/FX1/2 signals are outputted via the AUX1/2 send jacks.)

9. AUX 3/4

AUX 3 and AUX 4 controls are primarily meant for establishing two independent monitor mixes. Using the master section's AUX PRE/POST switches allows determining whether the signals are split pre or post fader.

PRE-FADER: The audio signal that is present at the AUX control is tapped pre volume fader and therefore not affected by the fader's setting. This mode is mainly used for monitoring. Pre-Fader Monitoring is especially preferable when monitoring and main mix need to be completely different from each other, e.g. when the volume setting of particular musical instruments or vocals needs to be higher or lower than in the main mix. In most cases the mixing console is placed somewhere in the audience area (FOH) and is being operated by an experienced sound technician.

POST-FADER: The audio signal that is present at the AUX control is tapped post volume fader and therefore affected by the fader's setting. This mode is mainly used for establishing FX- or special monitoring mixes. Using the POST-Fader method is recommended when the mixer is also located on the stage and you have to operate it yourself. Setting all AUX3 or AUX 4 controls to their center position, the main mix is also present on the monitor bus, giving you the opportunity to control the volume settings of each channel individually from the stage. The overall volume of the monitor mix is set using the AUX3/AUX4 faders in the master section. If you are using this option you should keep in mind that all volume changes made with the channel faders also apply to the monitor mix, leaving you with a higher risk of acoustic feedback.

The Post-Fader Monitoring method provides the possibility of canceling channels of some instruments – like kick or snare drum, which are in fact already very loud on-stage – from the monitor mix by turning the corresponding controls all the way to the left.

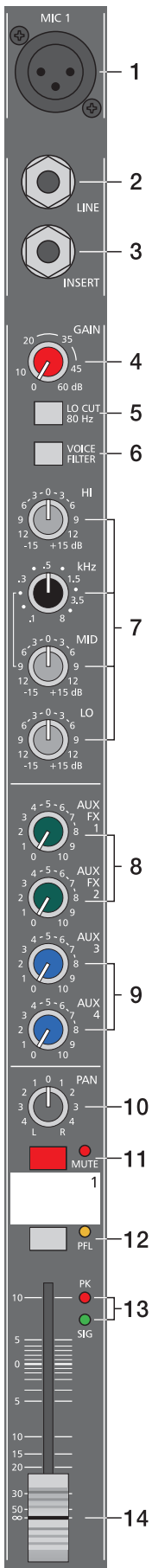

10. PAN

This control determines the position of the connected sound source within the stereo image. When the control is set at its center position, the audio signal is fed with equal levels to the L and R master busses. The PAN control section is designed to maintain the essential sound pressure level, no matter at what position within the stereo image the PAN control is set to.

11. MUTE

The MUTE button mutes the input signal post fader, including all AUX sends. PFL and Signal/Peak stay functional.

12. PFL

Engaging the PFL button routes the audio signal to the headphones bus, so that it is present at the phones output connector. The meter instrument in the master section is simultaneously switched, so that the left LED-chain indicates the level (in dBu) of the actually chosen channel, which allows optimally matching the level of the signal source. The phones output volume does not depend on the setting of the corresponding channel fader (PRE FADER LISTEN), which provides the possibility to listen to or shape the sound of the selected audio signal, without need to include it in the main mix.

13. SIGNAL / PEAK Indicator

The signal-peak indicator plays a key role when setting input levels. The PK (peak) LED of the CMS provides optical indication of the risk of occurring overdrive before you would actually hear the distortion over the connected speaker systems. As outlined in the setting instructions, the Signal-LED should blink in the rhythm of the incoming signal. If this is not the case, you have to increase the gain. If, on the other hand, the PEAK LED blinks frequently or lights continuously, the corresponding channel is likely to enter clipping and you have to turn the gain control a bit to the left. The signal LED lights at -30dB and the peak LED lights at a level of -6dB below clipping. Keeping an eye on the indicator during a performance is also a good idea, because some very dynamically performing members of a band or changing keyboard setups can easily lead to channel clipping, resulting in the degradation of the overall sound.

14. VOLUME

The channel faders set the volume of the corresponding channels, establishing an accurately proportioned mix. The channel faders should be positioned within the range of -5dB to 0dB , leaving you with a degree of control that allows the precise matching of relative big differences in the input levels of different channels. The overall volume is set through the use of the master faders. Even though the channel faders offer an additional amplification of $+10\text{dB}$, we would like to advise you to exceed the $+5\text{dB}$ mark only in very few exceptional cases. If the mixer's summing bus gets overloaded with too many high level input channels, despite its special gain structure, the summing amplifier could be driven into clipping. Lowering the setting of each channel fader by about -5dB and increasing the overall output level by elevating the master faders is the wiser solution. The proportion of the mix and the overall volume stay the same while the risk of clipping is banished.

INPUT STEREO

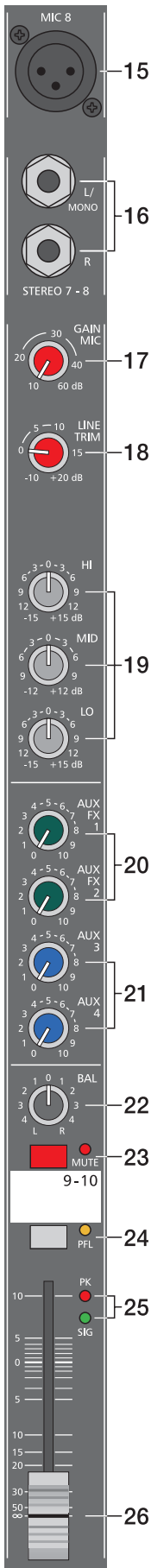

Since most features – AUX controls, input connection and channel faders – of the STEREO INPUTS are virtually identical to the ones of the MONO INPUTS we will not discuss their functioning in detail again. Thus, in the following we only point out the differences and like to ask you to refer to the analogous paragraphs within this owner's manual describing the MONO INPUTS.

15. MIC

Like their monaural counterparts, the stereo input channels incorporate extensive circuitry and electronically balanced XLR-type connectors for the connection of low impedance microphones. No matter if your setup is more microphone-oriented or you have more line level sound sources to connect, you can always use the full amount of input channels.

Dependable on its setting, the high-quality MIC input in the stereo channel is capable of handling levels between -60dBu ... +11dBu. Low-level circuitry architecture and phantom power (+48V) ability of this XLR-type input are mainly aimed at the connection of microphones, making it not necessarily suitable for connecting Line level appliances, like mixers, effects units, etc. Please use the provided LINE inputs instead. General functions and usage of MIC inputs were already discussed in detail for monaural channels.

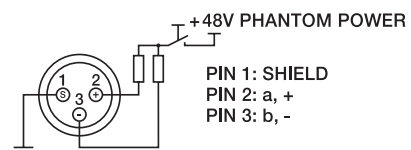
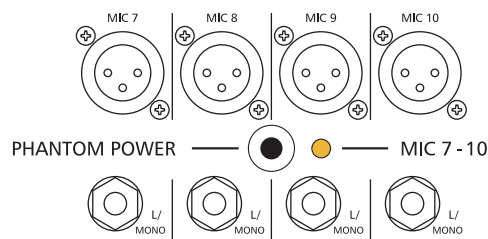

16. STEREO INPUT L/MONO R

Electronically balanced inputs for the connection of musical instruments with stereo output, like keyboards, drum machines, E-guitars and E-basses with an active output as well as all other equivalent sound sources with high level outputs, like additional mixing consoles, FX units, CD players, etc. The stereo LINE input is meant for balanced or unbalanced sound sources with levels between -20dBu and +30dBu. For the connection of external devices you can use monaural or stereo phone plugs, which are in accordance to the diagram below. If the external appliance is equipped with a balanced output stage, using balanced cables and plugs is preferable, since this type of connection provides improved shielding against HF interference and external noise.

In case you want to connect a monaural sound source to a stereo input channel, you just have to plug it into the L/MONO input. The signal gets internally routed to both channels.

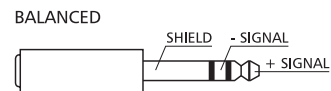
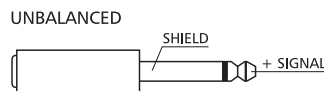

17. GAIN MIC

Control for adjusting the MIC inputs' sensitivity, providing the possibility to optimally match the incoming signals with the mixer's internal operation level. The GAIN MIC control in the stereo channel is only active for the XLR-type input.

For further information about setting and functioning of these controls, please refer to the chapter **GAIN** of the MONO INPUT description within this manual.

CAUTION: The GAIN MIC controls of all inactive microphone inputs should always be set to its minimum position. Otherwise the noise of any microphone input that is not in use gets added to the audio signal of the corresponding LINE input, which could lead to unnecessary extra noise at the main output, becoming clearly audible in program breaks.

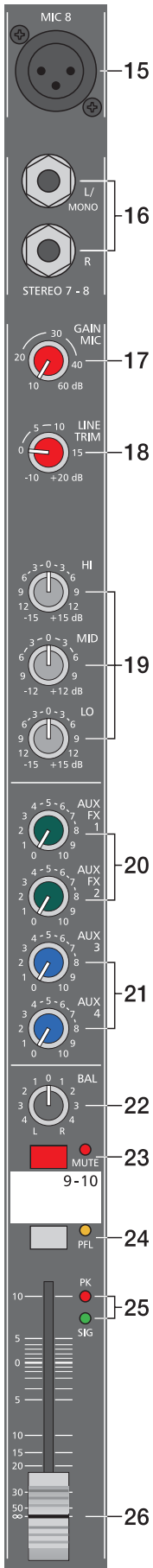

18. LINE TRIM

Control for matching incoming line level signals to the mixer's operating level. The total adjustment range is 30dB. Unity gain – no amplification (0 dB) – is achieved at the 0dB mark. The control offers level reduction of -10dB or amplification of +20dB. This range allows the connection of most professional, semi professional, and hi-fi sound sources. For further details on how to set the LINE TRIM control, please refer to the description of gain controls in monaural channels.

If your sound source is a keyboard connected to one of the stereo inputs, make sure that no split zones or layers with channel separation are activated. Otherwise, the stereo channel mapping will appear like it is set on the keyboard – the lower layer in the left and the top layer in the right channel – and you will not have the opportunity to re-position the sound in the overall stereo image, unless you connect the keyboard output to two adjacent monaural input channels, leaving you the option to place the sound in the final mix via PAN controls.

One more tip, in case you desperately need another input and all channels of the CMS are already in use: The microphone input and the phone plug-type inputs are electrically totally separated from each other. Each input is equipped with its own gain control – respectively trim control, providing you with the possibility to connect a LINE level sound source in addition to a microphone. Of course, the two sources share all other controls. Consequently, separate adjustment is not possible.

This option is only meant as a subsidiary function and should only be used when there is absolutely no other alternative.

19. EQ SECTION

The mixer's EQ section allows very comprehensive and effective shaping of the incoming audio signal within miscellaneous frequency bands. Turning one of the EQ level controls to the right enhances/amplifies the corresponding frequency range while turning it to the left lowers/attenuates the signal of that specific frequency band. Before you begin to alter the sound, all EQ controls should be set to their neutral position, i.e. their marker points straight up (locked in place). Do not set the EQ controls to extreme positions. Usually, minor changes are totally sufficient and produce the best results in the overall sound. You should use the natural reproduction as an orientation mark and rely on your musically trained ear. The moderate use of the MID control is the best remedy to avoid acoustical feedback. Especially in this frequency range you should try to avoid excessive enhancement. Lowering the level more or less in this band will provide you with high amplification rates without feedback.

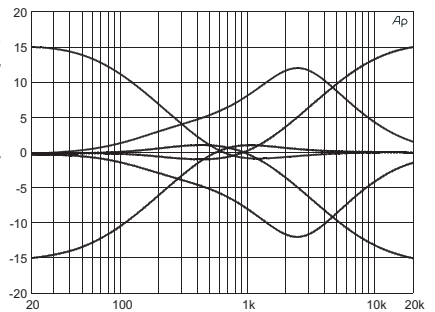

The STEREO channels' EQ section is designed in a way that HI and LO controls provide a degree of control that is equally adequate for LINE level inputs and microphones. The MID control is active in a comparably wide frequency band around 2.4 kHz. Especially with microphone applications this range turned out to be critical, so that slightly attenuating the mids offers excellent results.

20. AUX / FX 1/2

These controls determine the amount of the summed L and R signals that are sent POST-FADE to the AUX/FX summing bus. For more details on the functioning of these controls, please refer to the INPUT/MONO section of this owner's manual.

21. AUX3/4

These controls determine the amount of the summed L and R signals that are sent to the AUX3 or AUX4 summing bus. Depending on the setting of the AUX PRE/POST switch in the master section, you can choose whether the signal gets split PRE or POST FADER. For more details on the functioning of these controls, please refer to the INPUT/MONO section of this owner's manual.

22. BAL

The function of the stereo channels' BAL control is comparable to the PAN control's function of monaural channels. For example, turning the rotary control all the way to the right outputs the right signal via the right output while muting the signal of the left channel. When the control is set to its center position, the L and R signals are present with equal intensity on the corresponding outputs. Whenever stereo sound sources are connected to a stereo input, you should leave the BAL control at the center position or make only minor adjustments in either direction. In case a microphone or another monaural sound source is connected, the BAL controls function absolutely identical to the PAN controls in the monaural input channels.

INPUT STEREO

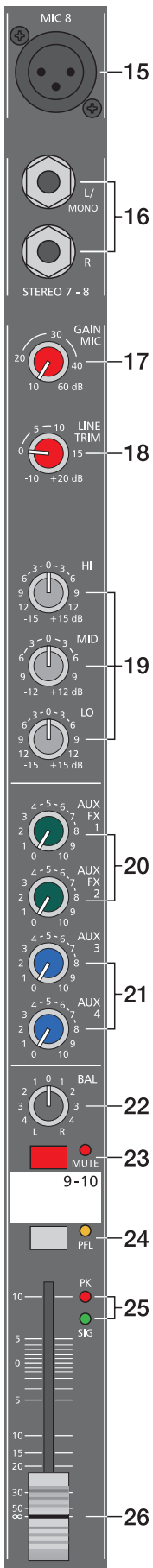

23. MUTE

The MUTE button mutes the input signal post fader, including all AUX sends. PFL and Signal/Peak stay operational.

24. PFL

Engaging the PFL button sums the stereophonic audio signal of the corresponding input channel and routes the resulting monaural signal to the headphones bus. You are able to listen to the audio signal via the phones output. The meter instrument in the master section is simultaneously switched, so that the left LED-chain indicates the level (in dBu) of the actually chosen channel, which allows optimally matching the level of the signal source.

Simultaneously assigning as many channels as you want to the phones summing bus is no problem. The volume levels of the individual signals are not affected by the setting of the corresponding channel faders (PRE FADER LISTEN), which provides the opportunity to set the level and the EQ of a channel, without the need to include it in the main mix, i.e. you can leave the channel fader down or even engage the MUTE button.

25. SIGNAL/PEAK

The stereo SIGNAL/PEAK indicator function provides independent analysis of left and right channel audio signals. The respective highest level reading is indicated, assuring that neither one is already driven into clipping. For further information on how to use this indicator most efficiently, please refer to the description of the monaural channel's identical feature.

26. VOLUME

The channel fader is used to simultaneously adjust both levels (volumes) of the stereo signal. Functioning is totally similar to the monaural channel fader, as previously described in the paragraph INPUT/MONO.

FX1/FX2

The CMS offers two independently controllable, identically configured 24-bit stereo effect units – FX1 and FX2. Each unit provides 99 program presets, which can be selected by means of the UP/DOWN buttons. The 99 presets are divided into groups according to their different effect structure, as printed on the CMS and shown in the following listing.

FX1/FX2						
1.....10	11.....20	21.....30	31.....40	41.....50	51.....60	61.....99
REVERB HALLS	REVERB PLATES	ECHO REVERB	CHORUS REVERB	DELAY STEREO	DELAY MONO	SPECIAL PROGRAMS

The programs within each preset group are sorted in ascending order, where higher numbers provide the same FX type with increased intensity. Presets 1 - 20 offer high quality reverberation effect programs that are equally suitable for live performance, recording studio or home recording applications. Program numbers 21 - 40 provide mixed effect types of echo/reverb and chorus/reverb while the numbers 41 - 60 offer different delay effects. The last group from 61 - 99 provides different flanging, chorus, and doubling effects presets as well as special delay and reverb programs. In factory-preset configuration, after switching on the power of the CMS, FX1 starts with preset 05 (Large Hall 3 Bright) being selected while the FX2 unit is set to preset 55 (Delay Mono 250ms). The two effect programs are equally suitable for live performance or recording applications and can be used separately or together. Changing the start programs is possible at any time. For further information, please refer to the paragraph **Changing FX Start Programs**.

For testing, evaluating and selecting effect programs, please also refer to the supplementary information of the page EFFECT PRESETS, which provides detailed description of all effect presets. This listing contains all preset names together with the corresponding effect structure, field of application, and frequency characteristics. Take your time! Test all presets and select the ones that are best suited for your specific application. Program number “0” selects a Slap Back Echo, which is mainly for servicing and testing only, and therefore is not included in the effects listing on the front panel. We would like to also attract your attention to the FOOTSWITCH connectors, which allow the connection of footswitch pedals to remotely control the FX units’ EFFECT ON/OFF function. If your footswitch features a LED – like the optionally available DYNACORD FS 11 does – this indicator will light when the effect is activated (EFFECT ON).

Changing FX Start Programs

In factory shipping state, the FX units start with the programs 05/55. If you prefer different programs, you can change and store the new settings in the programming mode. To assign new start programs, please proceed as follows:

1. Switch the mixer’s power on while simultaneously holding down the two DOWN buttons of FX1 and FX2.
2. “Prog” appears briefly on the display. Programming mode is now active. A software-related side effect is, that all buttons behave a bit slower than usual.
3. Release the two DOWN buttons and select the desired start programs.
4. Press the two UP buttons to store the displayed effect numbers as your new start programs. The FX unit acknowledges the storing procedure by briefly indicating “Prog” on the display.

27/28. AUX1/2 SEND

The audio signal of the mix that you have established for the corresponding AUX/FX bus is present at this socket, which, for example, makes it perfect for the connection of external FX units. Setting the level is possible by means of the corresponding AUX SEND control. The external devices’ output signals can be sent back to the CMS via stereo channel input.

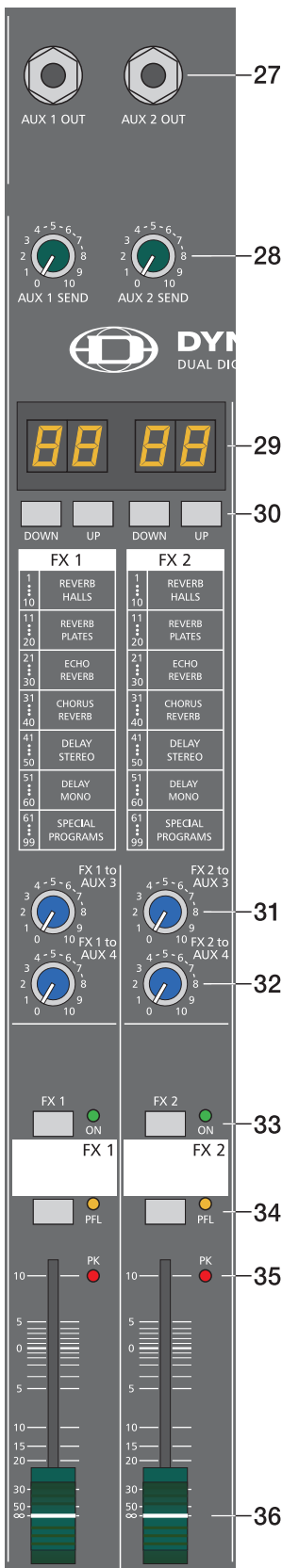

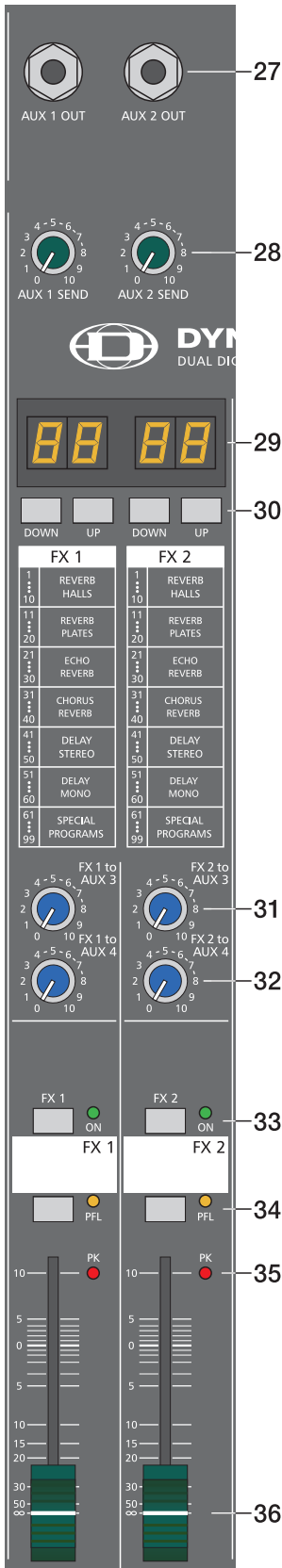

29. DISPLAY

The display always indicates the actual selected program number of the corresponding FX unit. The display screen is covered with a protective foil to prevent it from being damaged during shipment. Please remove the foil.

30. UP/DOWN

The UP/DOWN buttons are for selecting effect presets. Pressing and holding one of these lets you scroll through the program numbers.

31/32. FX1/2 to AUX3/4

These controls allow adding the output signal of FX1 or FX2 to the monitoring channel. Experience has revealed that the effect level in the monitor mix has to be lower than the level in the main mix, since the distance between monitor speakers and artists is much shorter.

33. FX ON

This switch switches an internal FX unit on and the green LED lights. Please keep in mind that you can also use an external footswitch for switching the FX unit ON. In this case, the LED also shows the actual operational status of the FX unit. If you want to use a footswitch, the FX ON switch has to be engaged first. The corresponding FX unit is activated and you can use the footswitch to switch the selected effect program on or off.

34. PFL

Engaging the PFL button routes the audio signal to the headphones bus, so that it is present at the phones output connector. The phones output volume is independent of the corresponding FX fader's setting (PRE FADER LISTEN).

35. PEAK LED

These indicators signal if the internal FX units or the AUX 1/2 SEND signals are on the verge of clipping. To achieve an adequate S/N ratio, please adjust the FX units' input level as follows:

Setting Instructions:

1. Establish a "dry" mix – without effect settings – according to the previous descriptions.
2. Position the effect return fader of the corresponding effect channel at the -5dB mark.
3. Use the UP/DOWN buttons to select the desired FX program preset.
4. Press the FX ON switch.
5. Play (start the reproduction of) the sound source connected to the desired input channel and adjust the desired amount of the FX signal, using the AUX/FX controls of this input channel. Repeat this step for all input channels that you want to include in your effect mix.
6. Monitor the Peak LED so that it only lights frequently at highly dynamic signal peaks. When clipping occurs, reduce the AUX/FX controls in the channels.
7. Use the FX to AUX control to add the effect mix to the monitor mix.

In case you are using a different effect setting for the second FX unit, you have to repeat steps 2 - 7, respectively. Pay some attention to the peak indicators when operating your CMS to be able to quickly interact when the signal levels exceed the normal range and enter clipping.

36. EFFECT RETURN

These stereo faders are used to determine the effect amount added to the main mix. In case you have to set these faders at a position above the $+5\text{dB}$ mark, the level of the FX unit's input signal might be too low. If that is the case, use the AUX/FX SEND controls to increase the input levels. Use the FX faders to set the final amount of the effects signal that is added to the main mix.

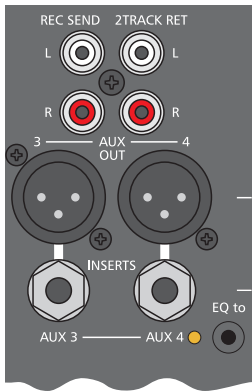

Generally, the AUX3/4 channel is used for monitoring purposes. Depending on the setting of the AUX3/4 POST buttons, it is also possible to configure the bus for the connection of an additional, external FX unit.

37. AUX3/4 OUT

This output provides connection for monitor power amplifiers, active speaker systems or external FX units. Using the AUX3/4 fader allows setting the output level of this electronically balanced output in a wide range up to +20dBu. The AUX3/4 OUT – like any other XLR-type output on the CMS – is relay-switched to prevent power-on noise when switching the mixer on or off. Use balanced cables for the connection of external components whenever it is possible to prevent the induction of external noise.

38. AUX3/4 INSERTS

The low impedance output of these stereo phone-type jacks for AUX3 and 4 with breaker function is assigned to the tip (send) and the high impedance input (return) is assigned to the ring of the connector. These jacks allow incorporating external third octave band or octave band EQs, compressors, limiters, de-noisers, etc. into the AUX channel. The insertion point is pre AUX faders. The insertion point is pre master faders. As well as with the inserts of the monaural input channels, different DIRECT OUT functions can be accomplished. Please, also refer to the corresponding paragraph in the description of the MONO INPUT.

39. AUX3/4 POST

As already previously described, this switch allows determining whether Pre- or Post-Fader signals are present at the AUX3/4 channel. The corresponding yellow LED signals when the switch is engaged and all input channel AUX3/4 controls are assigned post fader.

40. FEEDBACK FILTER

The feedback filter is a very narrow banded notch filter, which is only active in a range that is extremely susceptible for acoustical feedback. The FEEDBACK filter rotary control sets the corresponding frequency range. Pressing the corresponding ON button activates the filter. Several circumstances and conditions have an influence on how sensitive or insensitive your system is for acoustical feedback. The following notes are meant to assist you in avoiding feedback and you should take them into consideration even before activating the feedback filter:

1. Avoid positioning the main speaker systems behind the microphones.
2. Switch off all microphones that are not in use.
3. Consider the microphones' different polar patterns and characteristics, when placing the monitor speakers.
4. Do not turn up the monitor system's volume higher than actually necessary.
5. Try to avoid extensive equalization on channels that you want to include in your monitor mix.
6. Keep in mind, that a microphone "behaves" different when somebody stands right in front of it.
7. Position the microphones aiming at the sound source as direct as possible.

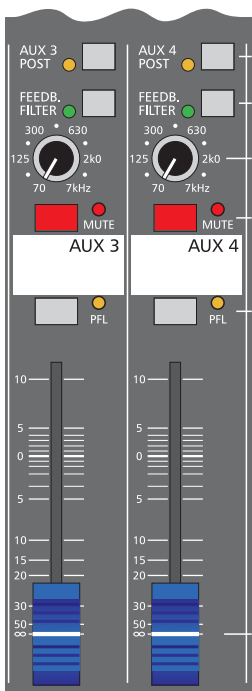

If you still have the feeling that the monitor system's acoustic output is not sufficient, after considering the above mentioned precautions, you can use the FEEDBACK filter to attenuate the frequency that tends to generate feedback the most. Therefore, you have to perform the following steps:

Increase the AUX3/4 (monitor) level until the limit is reached where feedback starts. The slightly "hovering" sound that you hear is generated by the system itself. Switch on the feedback filter, turn the rotary control and set it at the mark where the "sound" disappears. Switching the filter on and off lets you easily check whether you tuned in the correct frequency. The feedback filter attenuates the level of the corresponding frequency band by about 9dB. Since the filtered band is extremely narrow, an alteration in the sound of your monitor system is hardly audible.

Caution: Please be extremely careful in driving the system just below the feedback limit. Careless operation, resulting in feedback noise at high SPL, can cause severe damage to your speaker systems and – even more important – the human ear.

41. MUTE

The MUTE button mutes the Aux-Send output signal. PFL signals are not affected.

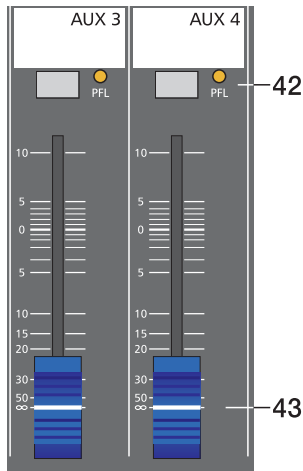

42. PFL

Through this button you can route the pre AUX3/4 fader signal to the headphones bus. The signal is outputted for listening via the headphones output. The setting of the AUX3/4 fader is not relevant for the signal's volume (PRE FADER LISTEN). The meter instrument in the master section is simultaneously switched, so that the left LED-chain indicates the level (in dBu) of the actually chosen AUX channel.

43. AUX3/4 VOLUME

This fader controls the summed audio signal at the AUX3/4 SEND output. When used for monitoring, this fader lets you control the volume of the monitor system.

44. 7-BAND EQUALIZER

The two 7-band equalizers can either be used for the MASTER outputs or for AUX3/4. Please also refer to paragraph 50 "EQ Routing".

The EQ ON button activates the equalizer. The EQ's insert point is post master fader and pre main output. The EQ is bypassed when the EQ ON switch is not locked in its "ON" position. Seven frequency bands offering 10 dB amplification/attenuation and a quality of Q=2 allow shaping the overall sound to optimally match it to the acoustic conditions of different locations.

Frequency ranges as well as characteristics of the EQ faders are very praxis-oriented. In case you want to have a clear and highly intelligible sound, which, as a side effect, provides the cymbals with more crisp, you should raise the levels of the 12kHz or 6kHz band a bit. If the MIDs are nasal you should attenuate the mid range by some decibels. To provide the kick drum with more punch you have to boost the low frequency range, using the 63Hz or the 125Hz controls.

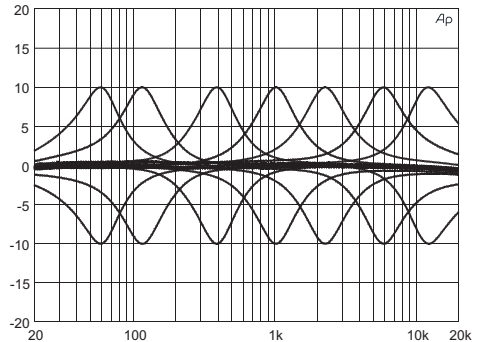

In case the overall sound is undefined with too much bass, lowering the levels of these two frequency bands will solve the problem. However, especially with equalization you should be aware of the fact that in most cases "less is more". Thus, your first choice should be to establish the mix using only the input channel controls and see if you get a satisfactory result.

If so, you can use the equalizer for the AUX3/4, where in most cases, especially when used for the monitoring, it is more needed.

45. POWER ANZEIGE

The POWER indicator lights when the CMS is operational. If the LED does not light after switching the power on, please make sure that the mains cable is correctly plugged in. If this is the case and the LED is still dimmed, please contact your dealer.

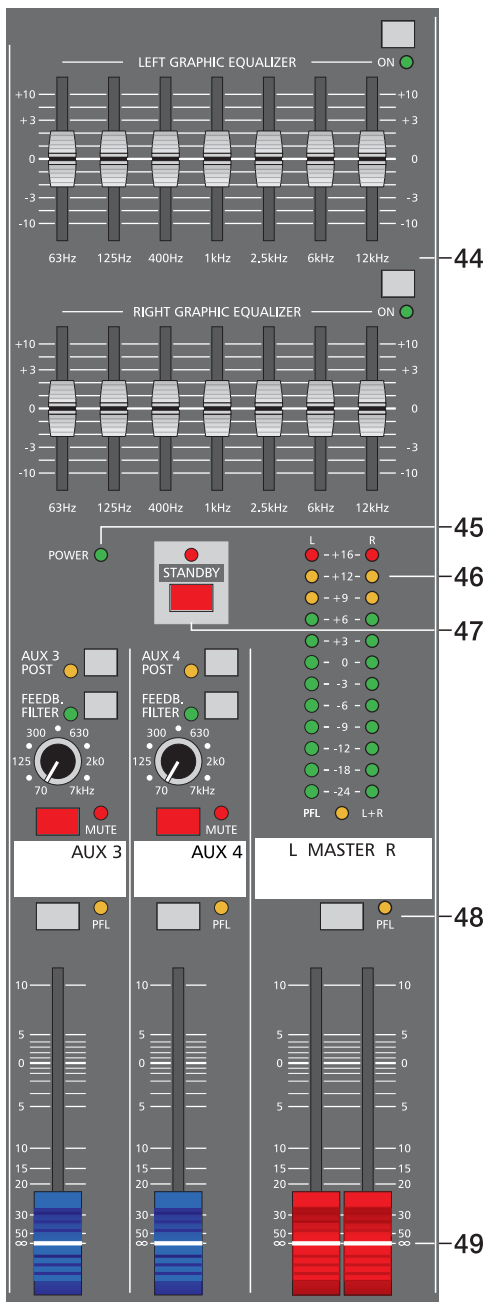

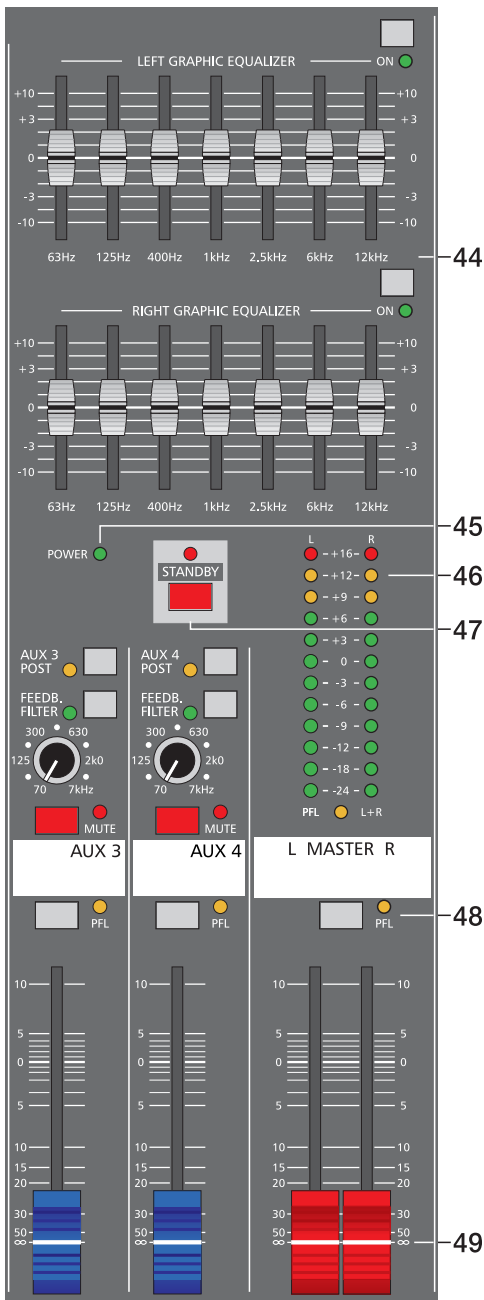

46. MASTER LED-DISPLAY

The CMS offers two 12-segment LED-chains for indication of left and right channel output levels. The indication range of the LED-meter is 40dB, indicating the levels (in dBu) that are present at the master outputs. The meter's 0dB mark is referenced to a 0dBu output signal at the mixer output. Please mind that the signal indicated by the Master LED display is pre equalizer.

The master display is automatically switched to PFL-indication, once a PFL-button is engaged (yellow LED lights). The left LED chain indicates the PFL-level (the sum of all channels with PFL-buttons engaged) while the right LED chain indicates the level of the summed master output. This display mode is useful for checking the signal level of a single input channel, for example. When doing so, please make sure that the only PFL-button engaged is the one of that specific channel.

47. STANDBY

Pressing the STANDBY button mutes the output signals at the MASTER OUT L/R and the MONO OUTPUT.

The STANDBY LED lights indicating that STANDBY operation has been activated. All audio signals coming from the input channels are not output via the MASTER OUTPUTS. However, audio signals connected via 2Track Return are still outputted, providing you with a very comfortable solution to play intermission music during performance breaks.

Caution: The monitor outputs AUX3/4 are still operational.

48. PFL MASTER

Engaging the master PFL-button, the PRE FADER stereo master signal is routed to the phones bus, so that it can be monitored via headphones output. The volume of this signal is not affected by the setting of the MASTER fader. The meter instrument in the master section is simultaneously switched, so that the left LED-chain indicates the level (in dBu) of the summed pre-fader L/R master signal channel, which basically is the master bus level, while the right LED indicates the level of the summed post-fader master output.

49. MASTER L + R

Level controls to adjust the output signals of the left and right main outputs (MASTER).

Please, make sure to set the input channel faders or at least the master faders to their minimum position, or to engage the STANDBY switch, before connecting an external sound source to an input. This will save you, your audience, and the equipment from unnecessary stress.

50. EQ Routing

This switch allows assigning the internal 7-band equalizer to the master or the AUX3/4 buses with two LEDs indicating the corresponding mode. In EQ to AUX3/4 mode (yellow LED lights) the "LEFT GRAPHIC EQUALIZER" controls the AUX3 channel while the "RIGHT GRAPHIC EQUALIZER" controls AUX4. In EQ to MASTER mode (green LED lights) both equalizers control the MASTER outputs as described in paragraph 44 "7-Band Equalizer".



50

MASTER

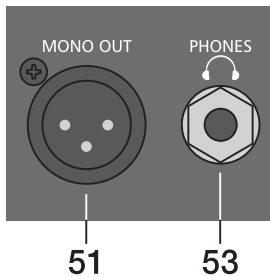

51. MONO OUTPUT

At this electronically balanced monaural output the summed L/R master audio signal is present and can be used for additional monitoring, side fill and “next door” or Mono-PA applications as well as for the connection of a delay-line or subwoofer. The MONO OUTPUT – like any other XLR-type outputs on the CMS – is switched via output relay with a delay of approx. two seconds after the mixer has been powered on, which prevents power-on noise when switching the mixer on or off.

52. MONO OUT LEVEL & PRE/POST

This control allows setting the MONO OUT’s output level.

With subwoofer operation, “next-door”, monitoring or delay line applications a pre/post-switch able mono output often comes in handy.

PRE-FADER: The mono out’s signal is summed and outputted pre master faders.

The level at the mono out is independent from the master faders’ settings.

POST-FADER: The mono out’s signal is summed and outputted post master faders.

The level at the mono out depends on the setting of the master faders.

Of course, controlling the SUB’s level via master fader makes sense when using an active monaural subwoofer. For monitoring applications, e.g. side fill on the stage, using the pre-fader setting seems more reasonable.

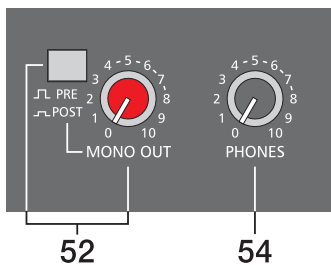

53. PHONES STEREO phone-type jack for the connection of headphones with impedances of 32 - 600 ohms. The audio signals of the channels with PFL buttons engaged are outputted via this connector.

The phones output presents the master L/R signal when there is no PFL button engaged.

54. PHONES LEVEL

This control sets the volume of the headphones connected.

CAUTION: Make sure to set the control to its minimum position before connecting headphones.

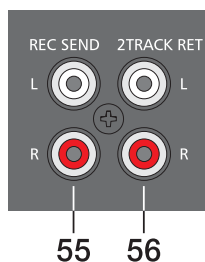

55. RECORD SEND L/R

These RCA-type connectors carry the PRE FADER master L/R signals, which are not affected by the setting of the master faders and therefore mostly used for the connection of cassette decks, open reel tape decks or DAT recorders for recording purposes. The nominal level of the outputs is -10dBV and matches the professional industry standard as well as most home recording applications. However, you should use the input gain control of your recording device - as far as it is provided.

CAUTION: On many tape decks the input signal is directly carried through to the outputs. In case you have connected both, REC SEND and 2TRACK RETURN, and the 2TRACK to MASTER control of the CMS is set to anything but its lowest setting, the recorded signal is included in the main mix again. The difference in delay of the two signals is responsible for dropouts and general degradation in sound. In the worst case, activating the RECORD button on your tape deck could lead to very unpleasant feedback noise. To prevent this from happening make sure to set the 2TRACK to MASTER and the AUX3/4 controls to their lowest settings (all the way counterclockwise).

56. 2TRACK RETURN L/R

Here you can connect tape decks, CD players, open reels or an additional SUB-mixer. The signal is post master fader and post STANDBY switch, which allows playing intermission music during performance breaks or checking the mix during rehearsals, using the headphones. You just have to engage the STANDBY switch to mute all channel signals at the main outputs. The 2TRACK RETURN signal however will pass unobstructed.

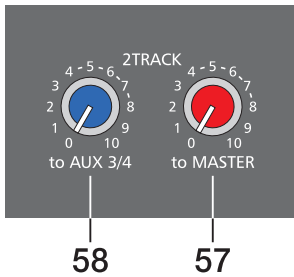

57. 2TRACK to MASTER

This control is used to add the 2TRACK signal to the main mix; post fader of the master controls. Caution: When setting the level of the device that is connected to the 2TRACK RETURNS – e. g. CD player, tape deck, etc. – always begin with the 2TRACK to MASTER control set at its minimum setting; all the way counterclockwise. Otherwise, depending on the output quality of the connected sound source, the outputted level can instantly “hit the top”.

58. 2TRACK to AUX 3/4

The signal coming from the 2TRACK RETURN is internally summed and can be added to the monitor bus using the 2TRACK to AUX3/4 control.

59. MASTER OUT

The mixer’s electronically balanced main outputs carrying the post master fader L/R signals for connection of the main PA. The MASTER outputs are switched via output relay with a delay of approx. two seconds after the mixer has been powered on, which prevents power-on noise when switching the mixer on or off.

Please also refer to the chapter “Setting up a standard PA system”.

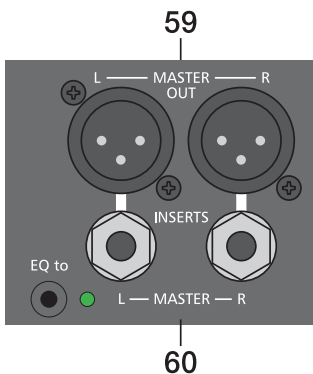

60. MASTER INSERTS

Stereo phone jacks for left and right channels with breaker function. The low impedance output is assigned to the tip (send) and the high impedance input (return) is assigned to the ring of the connector. This jack allows incorporating external third octave band or octave band EQs, compressors, limiters, de-noisers, etc. into the master’s signal path. The insertion point is pre master faders. As well as with the inserts of the monaural input channels, different DIRECT OUT functions can be accomplished. Please, also refer to the corresponding paragraph in the description of the MONO INPUT.

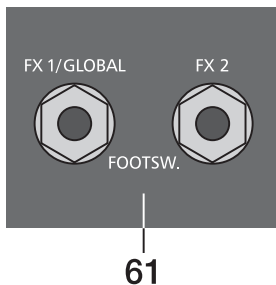

61. FOOTSWITCH

Phone jack for the connection of an optionally available DYNACORD FS11 (110 693) footswitch to switch the effect mode of the internal FX units on or off. To accomplish this function, the FX1 and FX2 ON switches have to be engaged. To remotely control the effects units using only a single footswitch, the FS11 has to be connected to the FX1/GLOBAL connector. Both FX units are simultaneously switched. This function is useful for example when switching from vocal performance to announcer. When remotely controlling the FX units using two footswitches, one FS11 needs to be connected to the FX1/Global and the other to the FX2 connector. Now, the two effects units can be switched independently, which is mostly used to switch between different effects settings during a performance.

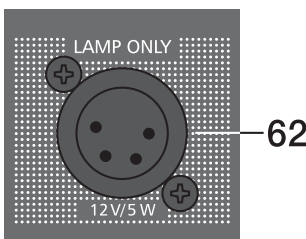

62. LAMP XLR

This XLR-type socket provides a DC voltage of 12V/5 watts and is meant for the connection of a gooseneck lamp (litlite). The output is protected against short-circuit and overload. Please make sure that the illuminant used complies with the here mentioned specifications and pin assignment of the XLR-type connector. We recommend using the gooseneck lamp (112 850) and the replacement illuminant (350 278), both available from the DYNACORD accessory assortment. For further information, please consult your local dealer.

LAMP
12V/5W
PIN 1: CHASSIS
PIN 2: N. C.
PIN 3: 0 VDC
PIN 4: +12 VDC

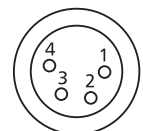

REAR PANEL

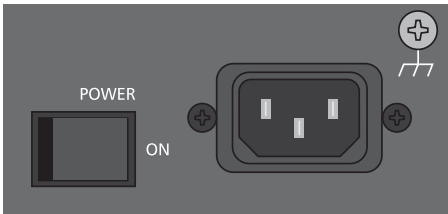

POWER

Mains switch to turn the CMS on or off.

The CMS is operational once the POWER LED lights and outputs are activated through automatic switching of the output relays.

Please make sure to set the master faders to their minimum position or engage the STANDBY switch before switching the power on. This will save you, your audience, and the equipment from unnecessary stress from unwanted loud signals or even worse from acoustic feedback.

Please, proceed in the following order when switching your equipment on:

1. power on any external device, like an external equalizer, etc.
2. power on the CMS
3. power on external power amps, like main amp and monitor amp.

When switching the power off, please proceed in the opposite order.

Cabling

The mains cord comes with the CMS. The quality of all other cables lies in your responsibility. Carefully chosen high quality cables are the best precaution to prevent later problems during live operation. The following wiring alternatives are recommended to provide trouble free operation of your system.

LF-Cables – Balanced or Unbalanced?

For LF-cabling – all the low current wiring – your best choice is the use of balanced cables (2 signal conductors + ground shielding) with XLR-type connectors or stereo phone plugs. The cables should be step-on proof, shielded, and never longer than really needed. Too many too long cables mostly lead to confusion and generate unnecessary problems. Of course, connecting unbalanced cables with monaural phone plugs to the CMS' in- and outputs is also possible and in most cases no interference will occur because of the mixer's superb grounding managing system. Generally spoken, balanced LF-cables are always preferable over monaural phone plug cables. Today's audio equipment – like amplifiers, equalizers, FX units, mixing consoles, and even some keyboards – offers balanced in- and/or outputs. In a balanced signal path the cable screen provides gapless connection of all metal parts, offering efficient shielding against the induction of external noise; mainly humming. Balanced cabling together with the common-mode rejection of the CMS' input stage effectively eliminates even residual interference. All inputs of the CMS provide balanced audio connection and high common-mode rejection.

MASTER OUT L/R, MONO OUT and AUX OUT 3/4 are electronically balanced with relay-switching to prevent power-on noise. AUX OUT 1/2 are laid out in GND-SENSING technology – a special pin-assignment of the output jacks, offering all advantages of the balanced signal transmission, but lets you also connect monaural phone plugs without a problem. Nevertheless – as mentioned above – when longer cables are involved, using stereo phone plugs and balanced cables are the better alternative. The diagrams below show pin-assignments of plugs and cables that represent the best choice when used with the CMS.

MIC INPUT

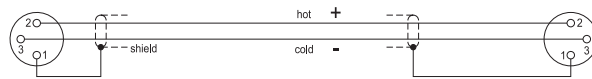

balanced connection of micro-phones of the CMS

All phone jack in/outputs of the CMS

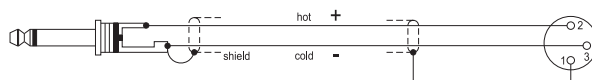

unbalanced
external equipment with XLR-type in/output jacks
balanced

Channel Insert, MAIN Insert or AUX Insert of the CMS

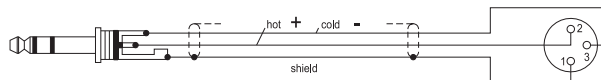

Direct OUT via INSERT, uninterrupted signal path

All phone jack in/outputs of the CMS

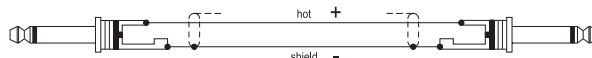

unbalanced
external equipment with XLR-type in/output jacks
balanced

Channel Insert, MAIN Insert or AUX Insert of the CMS

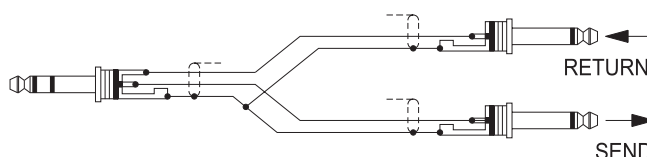

Y-type cable for the connection of external FX units and signal processors with phone jacks

SETTING UP A STANDARD-PA SYSTEM

- Place the CMS and all connected appliances in a way that allows their unobstructed operation and connect the mains cord.
- Try to locate the best position where you want to place the main PA loudspeaker systems. If possible, the woofers should be placed on the floor while the Hi cabinets' most favorable position is above the Lo cabinets, on the same vertical axis. It is important that the lower edge of the Hi cabinets is approximately at the same height level or slightly higher as the heads of the audience. Either use the interconnection rods to mount the Hi cabinets on top of the woofer cabinets or, in case this kind of installation is not possible or you are not using woofer systems, use separate speaker pole-stands instead.
- Do not place the left and the right speakers further apart than necessary. The less distance there is between the two speaker "clusters" – the more compact the sound.
- Try to avoid positioning the main loudspeakers behind the imaginary line of microphones. Otherwise, if you have to drive the system at higher sound pressure levels, the risk of feedback is very likely.
- After you have installed all microphone stands and all artists found their place, the best spot to install the monitor speakers is up front facing the musicians and vocalists. However, please check if a microphone is directly pointing in the direction of a monitor. In this case, change its position. You should also be aware of the individual characteristics of the employed microphones.
- Establish connections between woofers, monitor speaker systems and all other appliances as shown in the set-up examples. Make sure to observe all notes provided in the owner's manuals of **all** appliances in use. Make sure not to confuse channels by accident.
- Connect all microphones preferably to the monaural inputs of the CMS and keyboards and other comparable sound sources to the rest of the available inputs.
- Pull all faders down and engage the STANDBY button on the CMS to prevent unwanted feedback noise.
- First, switch on all external devices, then the CMS and at last power amplifiers and active speaker systems.
- In case you have condenser microphones connected to the CMS and turn on phantom power by pressing the corresponding PHANTOM POWER switch.
- Activate the CMS' operational mode through pressing the STANDBY button again.

Sound Check

- First, adjust the input levels of the microphones that are connected to the monaural and/or stereophonic inputs on the CMS. Please proceed as follows:
 1. Set gain controls and channel faders to their lowest position.
 2. Speak or sing as loud as possible into the microphone.
 3. Use the gain control to adjust the level, so that even at loud passages the red PEAK LED does not light but the green SIGNAL LED lights constantly.
- Adjust the tone controls of the monaural input channels:
 1. Slide the channel fader and the master faders up a bit, so that the sound coming from the main speakers is heard.
 2. Turn the MID control carefully all the way clockwise (+15dB). You should not hear any feedback.
 3. Play the sound source or speak into the connected microphone
 4. Turn the frequency control (kHz) slowly from left to right.
 5. Surely and within no time, you will detect the frequency range that is not to your liking or causing feedback noise.
 6. Leave the frequency control in this position and turn the MID control in the counterclockwise direction until the sound is natural or to your liking.
 7. If necessary, adjust the Hi and LOW controls, starting from their center position, until the sound matches your personal taste.
 8. Repeat steps 1 - 7 for all monaural input channels in use.
- In case you are also using the stereo input channels, adjust their levels in a similar way:
 1. Set LINE TRIM controls, MIC gain controls, and channel fader to their lowest setting.
 2. Play the corresponding sound source at the highest volume that is to be expected during the performance.
 3. Use the LINE TRIM control to adjust the level, so that even at loud passages the red PEAK LED is not lit but the green SIGNAL present LED lights constantly.
- Adjust the tone controls of the stereophonic channels:
 1. Slide the channel fader and the master faders a bit up, so that you can hear the sound through the main speakers.
 2. Set the EQ controls to their center position.
 3. Play the corresponding sound source.
 4. Starting from the center position, you can adjust the controls until the sound is to your liking. Please, keep in mind that major alteration of the EQ-setting does not necessarily result in the improvement of the overall sound. Especially when sound shaping is concerned, less can be more.
 5. Repeat steps 1 - 4 for all stereo input channels in use.
- If musical instruments are connected at the monaural inputs, follow the descriptions above for adjusting the microphones.
- Make sure, that all channel faders, gain and LINE TRIM controls of unused input channels are at their minimum setting. In this way you avoid unnecessary noise at the outputs.

SETTING UP A STANDARD-PA SYSTEM

Main Mix

Position the master faders in the range between -30dB and -20dB .

- Use the channel faders to establish a basic mix, so that individual sound levels relate to each other according to your personal taste.
- The best range for the channel faders to be set to is in the area of -5dB to 0dB . In this way you are provided with enough tolerance for later adjustment.
- Use the master faders to set the overall volume of the main PA.
- In case you want to include effects in the mix, please proceed as follows:
 1. Set the effects return fader of the FX1 unit to the -5dB mark.
 2. Use the UP/DOWN buttons to select the desired effect preset.
 3. Press the FX ON button.
 4. Play the sound source of the desired input channel and adjust the desired amount of the FX signal, using the FX controls of the corresponding input channel. Repeat this step for all input channels that you want to include in the effect mix.
 5. Make sure that the Peak LED only lights frequently at highly dynamic signal peaks. If it lights more often, reduce the input level through use of the input channels' FX SEND controls and increase the FX return level by setting the effects return fader at a higher position.
 6. If necessary, repeat steps 1 - 5 for the second internal FX unit (FX2).

Monitor Mix

For now, let's presume, that you don't use the CMS as FOH-mixer in the audience area but on-stage. The following procedure is explained for AUX3. For setting AUX4, please perform the same steps analogous.

- Lower the setting of the AUX3 fader located in the master section.
- Engage the AUX3 POST button located in the master section.
- Set the AUX3 faders of all input channels in use to their center position, so that main mix and monitor mix are completely identical.
- Carefully push the AUX3 fader up until a slight acoustic feedback is heard.
- Activate the FEEDBACK FILTER and adjust its control, so that the feedback noise disappears.
- Use the AUX3 fader to reduce the AUX3 level by about -6dB . This will provide you with enough "headroom" before feedback during the performance, even then, when some microphone positions are changed disadvantageously.
- Use the FX to AUX3 controls to add the effect mix to the monitor mix, without influencing the main mix. Normally, the monitor mix needs less FX than the main mix.

Let the artists perform some and check the sound coming from the main speaker systems from different angles and distances. If you come to the conclusion that some corrections in the overall sound image are necessary, activate the 7-band equalizer and match the sound to your liking. By doing so, you should keep in mind that during the performance the sound is going to be altered because of the presence of an audience, which has a major effect on the acoustical condition of a location, the degree of first reflections, and the absorption of low frequencies. If possible, you should check the "sound in the house" during the performance and – if necessary – adjust it to the changed conditions.

And for the rest, we like to wish you lots of fun and success with your new CMS mixer.

SETUP EXAMPLES

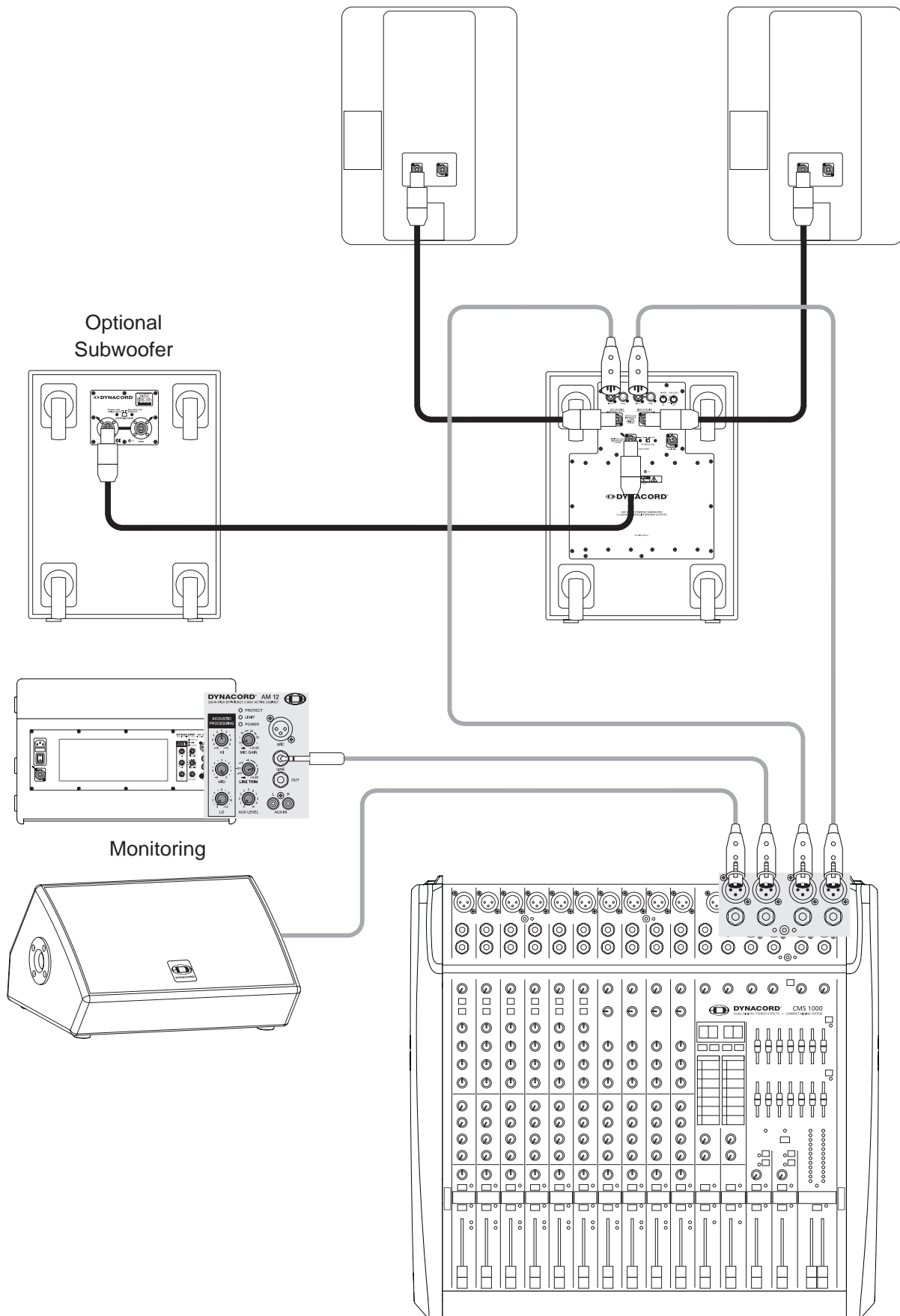

Setting up a sound reinforcement system with active components. (CMS 1000 + active subwoofer with built-in power amps for top cabinets + two AM12 active monitor speaker systems)

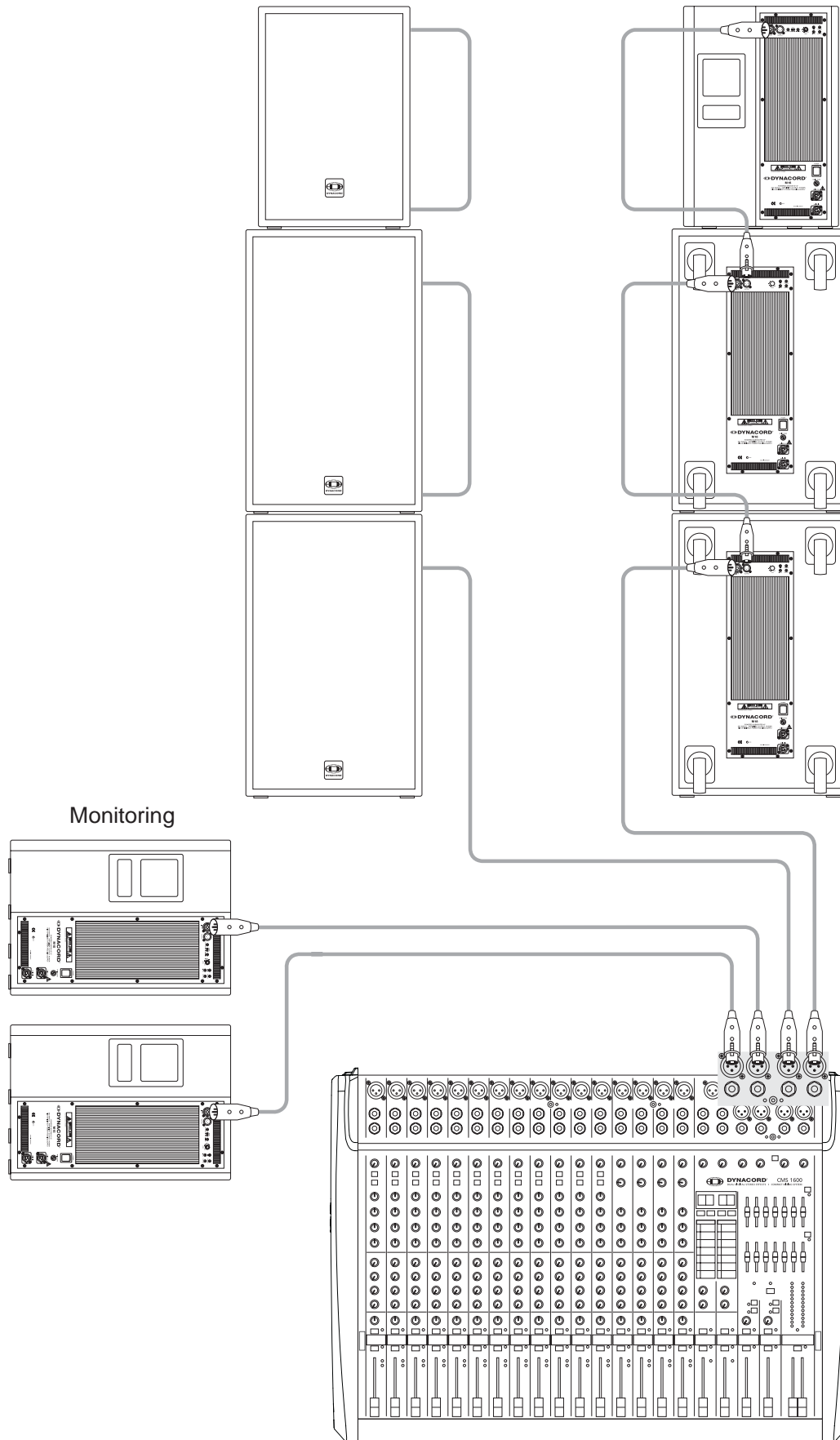

Setting up a sound reinforcement system with active components. (CMS 1600 + four M 18 subwoofer, two M 15 top cabinets + two M 15 used as monitors)

SETUP EXAMPLES

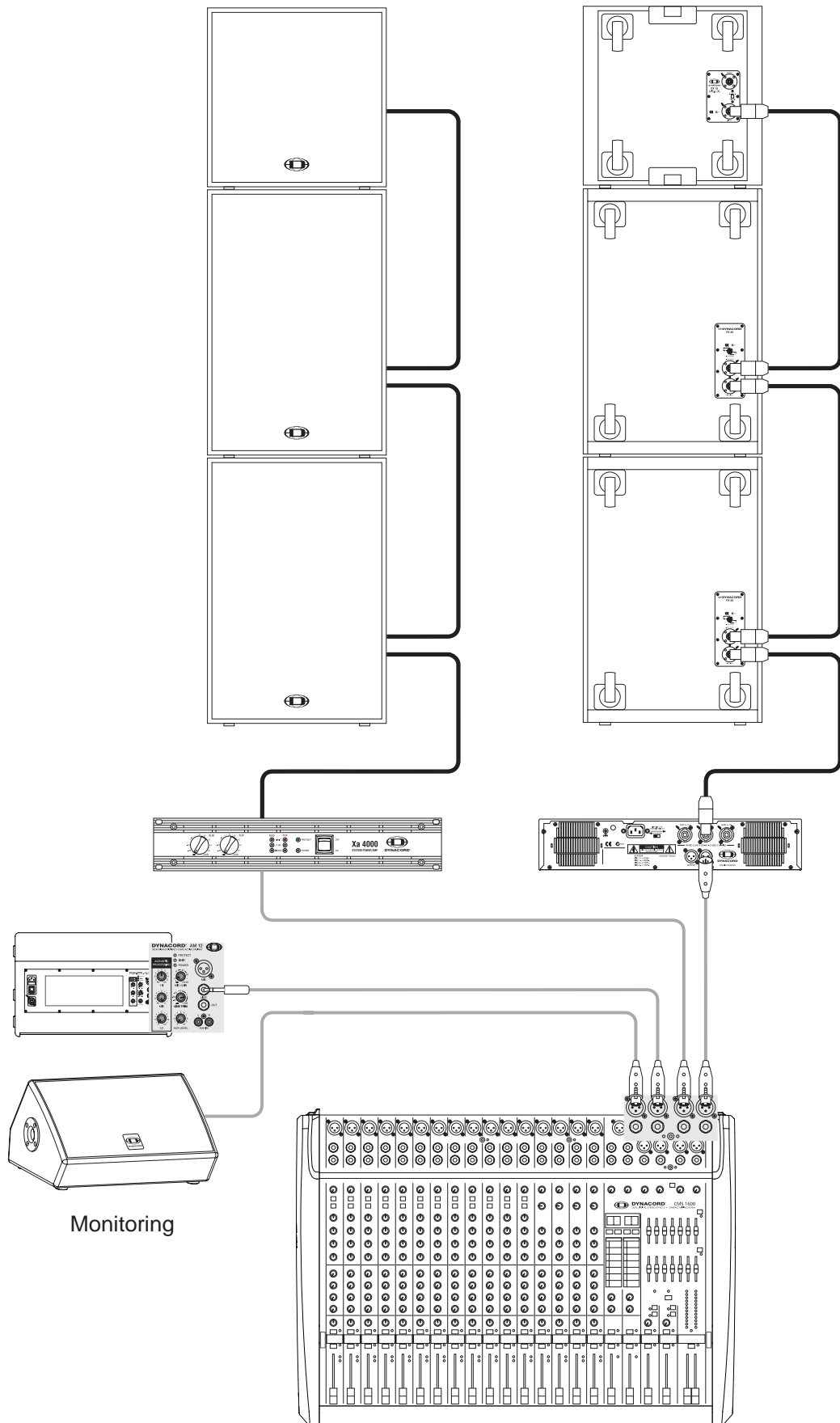

Setting up a sound reinforcement system with power amps. (CMS 1600 + XA System + two AM12 active monitors)

WICHTIGE SICHERHEITSHINWEISE

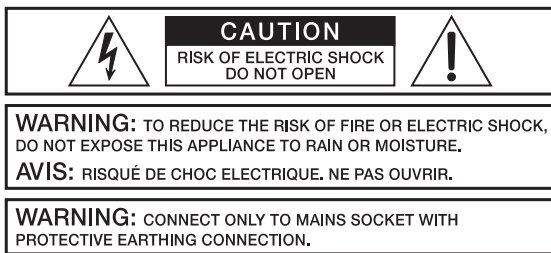

Das Blitzsymbol innerhalb eines gleichseitigen Dreiecks soll den Anwender auf nicht isolierte Leitungen und Kontakte im Geräteinneren hinweisen, an denen hohe Spannungen anliegen, die im Fall einer Berührung zu lebensgefährlichen Stromschlägen führen können.



Das Ausrufezeichen innerhalb eines gleichseitigen Dreiecks soll den Anwender auf wichtige Bedienungs- sowie Servicehinweise in der zum Gerät gehörenden Literatur aufmerksam machen.

1. Lesen Sie diese Hinweise.
2. Heben Sie diese Hinweise auf.
3. Beachten Sie alle Warnungen.
4. Richten Sie sich nach den Anweisungen.
5. Betreiben Sie das Gerät nicht in unmittelbarer Nähe von Wasser.
6. Verwenden Sie zum Reinigen des Gerätes ausschließlich ein trockenes Tuch.
7. Verdecken Sie keine Lüftungsschlitze. Beachten Sie bei der Installation des Gerätes stets die entsprechenden Hinweise des Herstellers.
8. Vermeiden Sie die Installation des Gerätes in der Nähe von Heizkörpern, Wärmespeichern, Öfen oder anderer Wärmequellen.
9. Achtung: Gerät nur an Netzsteckdose mit Schutzleiteranschluss betreiben. Setzen Sie die Funktion des Schutzleiteranschlusses des mitgelieferten Netzanschlusskabels nicht außer Kraft. Sollte der Stecker des mitgelieferten Kabels nicht in Ihre Netzsteckdose passen, setzen Sie sich mit Ihrem Elektriker in Verbindung.
10. Sorgen Sie dafür, dass das Netzkabel nicht betreten wird. Schützen Sie das Netzkabel vor Quetschungen insbesondere am Gerätestecker und am Netzstecker.
11. Verwenden Sie mit dem Gerät ausschließlich Zubehör/Erweiterungen, die vom Hersteller hierzu vorgesehen sind.
12. Ziehen Sie bei Blitzschlaggefahr oder bei längerem Nichtgebrauch den Netzstecker.
13. Überlassen Sie sämtliche Servicearbeiten und Reparaturen einem ausgebildeten Kundendiensttechniker. Servicearbeiten sind notwendig, sobald das Gerät auf irgendeine Weise beschädigt wurde, wie z.B. eine Beschädigung des Netzkabels oder des Netzsteckers, wenn eine Flüssigkeit in das Gerät geschüttet wurde oder ein Gegenstand in das Gerät gefallen ist, wenn das Gerät Regen oder Feuchtigkeit ausgesetzt wurde, oder wenn es nicht normal arbeitet oder fallengelassen wurde.
14. Stellen Sie bitte sicher, dass kein Tropf- oder Spritzwasser ins Geräteinnere eindringen kann. Stellen Sie keine mit Flüssigkeiten gefüllten Objekte, wie Vasen oder Trinkgefäße, auf das Gerät.
15. Um das Gerät komplett spannungsfrei zu schalten, muss der Netzstecker gezogen werden.
16. Beim Einbau des Gerätes ist zu beachten, dass der Netzstecker leicht zugänglich bleibt.

WICHTIGE SERVICEHINWEISE

ACHTUNG: Diese Servicehinweise sind ausschliesslich für qualifiziertes Servicepersonal vorgesehen. Um die Gefahr eines elektrischen Schlages zu vermeiden, führen Sie keine Wartungsarbeiten durch, die nicht in der Bedienungsanleitung beschrieben sind, ausser Sie sind hierfür qualifiziert. Überlassen Sie sämtliche Servicearbeiten und Reparaturen einem ausgebildeten Kundendiensttechniker.

1. Bei Reparaturarbeiten im Gerät sind die Sicherheitsbestimmungen nach EN 60065 (VDE 0860) einzuhalten.
2. Bei allen Arbeiten, bei denen das geöffnete Gerät mit Netzspannung verbunden ist und betrieben wird, ist ein Netz-trenntransformator zu verwenden.
3. Vor einem Umbau mit Nachrüstsätzen, Umschaltung der Netzspannung oder sonstigen Modifikationen ist das Gerät stromlos zu schalten.
4. Die Mindestabstände zwischen netzspannungsführenden Teilen und berührbaren Metallteilen (Metallgehäuse) bzw. zwischen den Netzpole betragen 3 mm und sind unbedingt einzuhalten. Die Mindestabstände zwischen netzspannungsführenden Teilen und Schaltungsteilen, die nicht mit dem Netz verbunden sind (sekundär), betragen 6 mm und sind unbedingt einzuhalten.
5. Spezielle Bauteile, die im Stromlaufplan mit dem Sicherheitssymbol gekennzeichnet sind (Note), dürfen nur durch Originalteile ersetzt werden.
6. Eigenmächtige Schaltungsänderungen dürfen nicht vorgenommen werden.
7. Die am Reparaturort gültigen Schutzbestimmungen der Berufsgenossenschaften sind einzuhalten. Hierzu gehört auch die Beschaffenheit des Arbeitsplatzes.
8. Die Vorschriften im Umgang mit MOS - Bauteilen sind zu beachten.

NOTE:  **SAFETY COMPONENT (MUST BE REPLACED BY ORIGINAL PART)**

BESCHREIBUNG

In der Welt des Überflusses und der Massenproduktion sind mehr denn je Qualität, Funktionalität und Design entscheidende Faktoren. Wir aus dem Hause DYNACORD entwickeln und produzieren, „Made in Germany“, erstklassige Produkte, die durch praxisoptimierte Detaillösungen positive Erlebnisse vermitteln und Ihnen im täglichen Gebrauch lange Freude bereiten. Höchstmögliche Zufriedenheit der Kunden ist unser oberstes Gebot.

Die Compact Mixing Systeme CMS1000, CMS1600 und CMS2200 sind professionelle Mischpulte die aufgrund der vielen integrierten Features, wie Equalizer und Effektgeräte, eine optimierte Komplettlösung für unterschiedlichste Einsatzgebiete darstellen. Die CMS Pulte von DYNACORD können äußerst zeitsparend und einfach aufgebaut werden, da komplizierte Rack-Konfiguration und störanfällige Verkabelung mehrerer Einzelgeräte entfallen. Die eingesetzten, diskret aufgebauten Mikrofon-Preamps zeichnen sich durch hervorragende Audioqualität bei gleichzeitig extrem niedrigen Geräusch- und Klirranteil aus und setzen damit Maßstäbe in der professionellen Mixertechnologie. In Verbindung mit den speziell entwickelten Gain Potenziometern kann neben dem ergonomischen Reglerverhalten zusätzlich ein Regelumfang von 60 dB erzielt werden. In Gruppen schaltbare +48V Phantom Power, Vocal-Voicing Filter, 3-fach Klangregelung mit semiparametrischen Mitten, 4 AUX Wege, PFL und MUTE, neuentwickelte, staubgeschützte ALPS-Fader und die vier nahezu identisch ausgestatteten Stereokanäle mit zusätzlichen Mikrofon Eingängen sind nur einige der professionellen Ausstattungsdetails in der Eingangssektion. Die Master Ausgänge und AUX 3+4 stellen das Signal elektronisch symmetrisch über XLR-Buchsen zur Verfügung. Ein-/Ausschaltgeräusche werden durch Relays effektiv unterdrückt. Die AUX 3+4 Schienen sind in der Mastersektion getrennt Pre/Post-Fader schaltbar. Die beiden Feedback-Filter in den Monitorwegen, der Master Standby-Schalter, Tape Eingang und die beiden 7-Band Grafikequalizer, die wahlweise für den Master oder AUX 3+4 verwendet werden können runden die professionelle Ausstattung der Mastersektion ab. Zwei parallel arbeitende und getrennt regelbare 24 bit Stereo Digitaleffektgeräte mit 48 bit Algorithmen bieten insgesamt 2 x 99 „liveoptimierte“ Presets in Studioqualität. Bequem über up/down Tasten abrufbar sind Raum- und Plattenhall, Echo-Reverb, Chorus-Reverb, Mono/Stereo-Delay, modulierte Delay Effekte wie Chorus oder Flanger und eine ganze Reihe von Spezialeffekten. Die bevorzugten Start-Presets beider Effektgeräte können im Programmiermodus gesichert werden und stehen beim nächsten Einschalten des Geräts sofort zur Verfügung. Über einen Global- bzw. zwei getrennte Fußschalter lassen sich die Effekte gemeinsam und einzeln zu- bzw. abschalten. Am kurzschlussfesten und vor Überlast geschützten Lamp Ausgang kann eine 12V/5W Pultbeleuchtung angeschlossen werden. Ein stabiles Gehäuse mit praktischem Schutzdeckel aus Metall erlauben den problemlosen Transport des Gerätes ohne zusätzlichem Flightcase.

Auspacken und Garantie

Öffnen Sie die Verpackung und entnehmen Sie das CMS. Die Schutzfolie über dem Effekt-Anzeigeglas ziehen Sie bitte ab. Es liegt noch zusätzlich zu dieser Bedienungsanleitung ein Netzkabel und die Garantiekarte bei. Überprüfen Sie bitte ob die Garantiekarte vollständig ausgefüllt ist, denn nur so können Sie etwaige Garantieansprüche geltend machen. Sie haben auf das Gerät 36 Monate Garantie, die ab dem Zeitpunkt der Aushändigung durch den Händler gilt. Bewahren Sie zur Garantiekarte auch den Kaufbeleg, der den Termin der Übergabe festlegt, auf. Generell gilt, wenn Sie die Originalverpackung sowie alle Dokumente sorgfältig aufbewahren, können Sie später unter Umständen einen höheren Wiederverkaufspreis für das Gerät erzielen.

Aufstellen und Anschließen

Stellen Sie das CMS immer so auf, dass die Lüftungsschlitze an der Unter- und Rückseite des Gerätes nicht abgedeckt werden. Beim Einbau in ein Rack muss zudem eine ausreichende Belüftung aller eingebauten Geräte sichergestellt werden.

Das Gerät sollte für störungsfreien Betrieb nur bei Umgebungstemperaturen zwischen +5°C und +40°C betrieben werden.

Das CMS kann an Netzspannung im Bereich 100V-240V~ / 50-60Hz betrieben werden. Schließen Sie das beiliegende Netzkabel erst am Gerät und dann an die Stromversorgung an. Das Gerät ist nun betriebsbereit.

Schützen Sie das CMS vor Tropf- oder Spritzwasser, direkter Sonnenbestrahlung, hoher Umgebungstemperatur oder unmittelbarer Einwirkung von Wärmequellen, hoher Luftfeuchtigkeit, starken Staubablagerungen und starken Vibrationen.

Wenn das Gerät direkt von einem kalten an einen warmen Ort gebracht wird, kann sich Feuchtigkeit auf Innenteilen niederschlagen.

Das Gerät darf erst in Betrieb genommen werden, wenn es sich auf die geänderte Temperatur erwärmt hat (nach etwa einer Stunde)

Sollte ein fester Gegenstand oder Flüssigkeit in das Gehäuse gelangen, trennen Sie sofort das Gerät von der Stromquelle ab und lassen Sie das Gerät von einer autorisierten Servicestelle überprüfen, bevor Sie es weiterverwenden.

Zur Reinigung des Gerätes dürfen keine Sprühmittel verwendet werden, da diese dem Gerät schaden und sich plötzlich entzünden können.

Hinweise zur Entsorgung/Wiederverwendung gemäß WEEE



FOR RECYCLING
INFORMATION
CONTACT YOUR
DISTRIBUTOR OR
VISIT OUR WEBSITE

WWW.EVIAUDIO.COM

Das auf unserem Produkt und im Handbuch abgedruckte Mülltonnensymbol weist darauf hin, dass dieses Produkt nicht gemeinsam mit dem Haushaltsmüll entsorgt werden darf. Für die korrekte Entsorgung der Elektro- und Elektronik-Altgeräte (WEEE) am Ende ihrer Nutzungsdauer ist in unserer Kategorie der Hersteller verantwortlich. Aufgrund unterschiedlicher Regelungen zur WEEE-Umsetzung in den einzelnen EU-Staaten bitten wir Sie, sich an Ihren örtlichen Händler zu wenden. Wir haben ein eigenes System zur Verarbeitung elektronischer Abfälle und gewährleisten die kostenfreie Entgegennahme aller Produkte der EVI Audio GmbH: Telex, Dynacord, Electro-Voice, Midas Consoles, KlarkTeknik und RTS. Wir haben mit dem Händler, bei dem Sie Ihr Produkt gekauft haben, eine Vereinbarung getroffen, dass alle nicht mehr verwendbaren Geräte zur umweltgerechten Entsorgung **kostenfrei** an das Werk in Straubing zurückgeschickt werden.

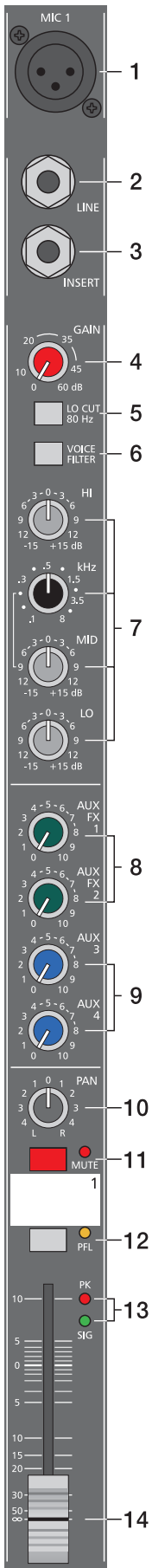

1. MIC

Elektronisch symmetrische XLR-Eingänge zum Anschluß niederohmiger Mikrofone, wie sie auch in großen Studio- oder Livekonsolen verwendet werden. Diese Art der Eingangsstufe ist extrem rausch- und brummarm, darüberhinaus weist sie einen äußerst niedrigen Klirrfaktor (typ.<0.002%), auch bei hohen Frequenzen auf. Sie können hier im Prinzip jedes Mikrofon anstecken, sofern Sie dabei auf die Pin-Belegung entsprechend der untenstehenden Abbildung achten. Falls Sie Kondensator-Mikrofone an diesen Eingängen verwenden wollen, können Sie dazu die Taste PHANTOM POWER im Eingangsbereich drücken. Ihr Mikrofon wird dann vom Mischpult aus mit Betriebsspannung (+48V) versorgt, und das lästige Wechseln der Batterie im Mikrofon entfällt.

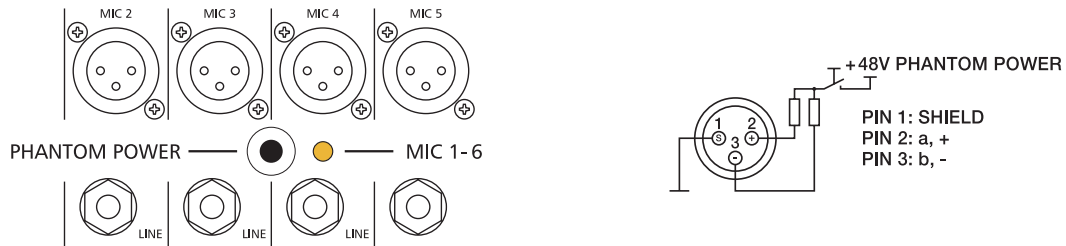

ACHTUNG: Stecken Sie immer zuerst Ihre Mikrofone am Mischpult an, bevor Sie die Phantompower aktivieren oder das Gerät mit aktivierter Phantompower einschalten. Nur so können Sie sicher vermeiden, daß Ihr Mikrofon Schaden nimmt. Drücken Sie zuvor aber immer die STANDBY-Taste im Masterbereich um Sie und Ihre Umwelt vor eventuell auftretenden Knackgeräuschen zu bewahren. Generell können sowohl dynamische Mikrofone als auch Kondensatormikrofone gemischt an den Eingängen mit aktivierter Phantomspannung betrieben werden. Bitte beachten Sie aber dazu in jedem Fall die jeweilige Bedienungsanleitung des verwendeten Mikrofons. Der MIC-Eingang ist in der Lage Pegel von -60dBu ... +21dBu in Abhängigkeit vom Gainregler zu verarbeiten. Durch die speziell auf Mikrofone abgestimmte niederohmige Auslegung und die Möglichkeit der Phantomspannung-Aufschaltung, ist der XLR-Eingang wesentlich für Mikrofonanwendungen ausgelegt. Er ist aber ebenso geeignet für den Anschluß von weiteren Mischpulten, Effektgeräten, Keyboards oder anderen elektronischen Geräten. Wegen der besseren Pegel- und Impedanzanpassung ist aber der LINE-Input für derartige Anwendungen vorzuziehen.

2. LINE

Elektronisch symmetrische Eingänge für elektronische Instrumente wie Keyboard, Drum-Computer, Gitarren und Bässe mit aktiver Elektronik sowie alle anderen hochpegeligen Signalquellen wie zusätzliche Mischpulte, Effektgerät, CD-Player usw.. Der LINE-Eingang verarbeitet Signalpegel von -40dBu +41dBu und kann sowohl symmetrisch als auch unsymmetrisch gespeist werden. Verwenden Sie dazu Mono- bzw. Stereoklinkenstecker wie sie in der Abbildung gezeigt sind. Wenn das anzuschließende Gerät eine symmetrische Ausgangsstufe besitzt, ist in jedem Fall die symmetrische Signalführung mit Stereoklinkenkabel zu bevorzugen. Die Verbindung ist dann unempfindlicher auf etwaige externe Brumm- und Hochfrequenzeinstreuung.



Stecken Sie bitte nie an der LINE und MIC Buchse gleichzeitige Signalquellen an. Eine gegenseitige Belastung der Signalquellen und damit verbundener Pegelabfall wären die Folge.

Noch ein Hinweis: Betreiben Sie bitte keine E-Gitarre bzw. E-Bass mit passiver Elektronik und hochohmigen Ausgang direkt an einem Mischpult Line-Eingang. Diese Eingänge sind generell, auch bei allen andern Herstellern, für relativ niedrige Quellimpedanzen wie sie elektronische Geräte aufweisen ausgelegt. Das Klangergebnis wird unbefriedigend sein und der Klangcharakteristik der Instrumente nicht gerecht werden. Benutzen Sie für derartige Instrumente wenn möglich einen speziellen Vorverstärker mit sehr hoher Eingangsimpedanz. Instrumente mit aktiver Elektronik (Batterie) können dagegen ohne Bedenken direkt angeschlossen werden.

Achten Sie bitte darauf, daß vor dem Anschluß von Signalquellen die jeweiligen Kanalregler, mindestens jedoch die beiden Masterregler, geschlossen sind, oder der STANDBY-Schalter gedrückt ist. Sie ersparen sich selbst, Ihrem Publikum und Ihrem Equipment unnötige Beanspruchungen durch Knackgeräusche.

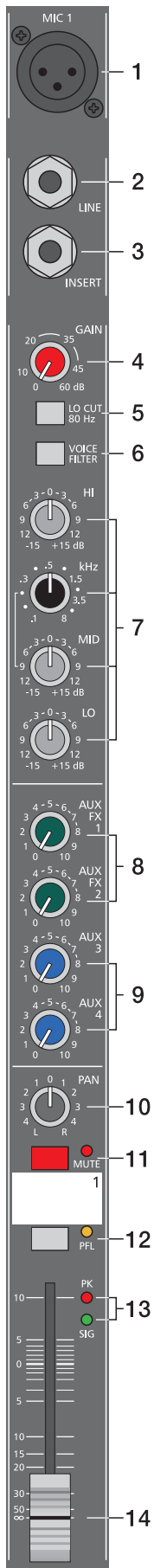

3. INSERT

Stereo-Klinkenbuchse mit Unterbrechungs-Funktion, die mit einem niederohmigen Ausgang (Send) an der Spitze (Tip) und einem hochohmigen Eingang (Return) am Ring belegt ist. Diese Buchse ermöglicht das Einschleifen von externen Effektgeräten wie Kompressor, Limiter, EQ, De-Esser, usw. in den jeweiligen Kanal. Der Einschleifpunkt liegt schaltungstechnisch nach der Gain-, LO-Cut- und Voicing Stufe, also noch vor der Klangregelung und dem Kanalschieberegler. Als Insert-Stecker muß ein Stereo-Klinkenstecker (Y-Kabel) entsprechend folgender Abbildung verwendet werden:

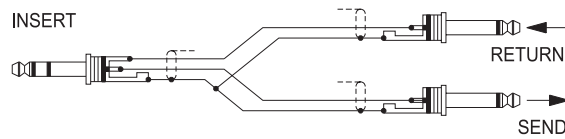

Wird die Insert-Buchse als DIRECT OUT (Pre EQ) benutzt, muß Spitze und Ring des Stereo- Klinkensteckers miteinander verbunden werden. Das Signal wird bei dieser Betriebsart nicht unterbrochen. Wird ein Monoklinkenstecker an dieser Stelle verwendet kann das Signal zwar ausgespielt werden, unterbricht aber den Signalfluß im Kanal, was einem DIRECT OUT mit Break-Funktion entspricht.

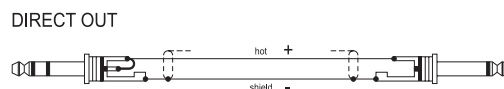

4. GAIN

Regler zum Abgleich der Eingangsempfindlichkeit der MIC-und LINE-Eingänge, wobei die ankommenden Signale optimal auf den internen Arbeitspegel des Mischpultes angepaßt werden. Durch eine gewissenhafte Einpegelung des Signals können Sie den Signal-Rauschabstand optimieren und die hervorragenden Audioeigenschaften des CMS im vollen Umfang nutzen. Unter Verwendung der XLR-Buchse wird bei Linksanschlag um 0dB und im Rechtsanschlag um 60 dB verstärkt. Die hohe Verstärkung ist speziell bei sehr geringen Eingangspegel von nöten, wie dies z.B. bei Sprachaufnahme mit Mikrofon und Fernbesprechung der Fall ist. Bei Benutzung der LINE-Eingangsbuchse wird generell um 20 dB abgeschwächt, der Regelungsbereich von 60 dB bleibt jedoch erhalten. Unity Gain, also Durchgangsverstärkung 0 dB, liegt für den LINE-Eingang bei der Markierung 20 dB. Im folgenden wollen wir nun eine kurze Einstellhilfe geben, wie Sie bei der Einpegelung des Kanalzuges am besten vorgehen sollten.

Einstellhinweis:

1. Gain-Regler zudrehen und Kanalschieberegler schließen.
2. Schließen Sie die gewünschte Quelle (Mikro, Instrument ...) am MIC oder LINE-Eingang an.
3. Spielen Sie das Signal mit der maximal zu erwartenden Lautstärke ein, bzw. singen oder sprechen Sie mit voller Lautstärke, wobei Sie so nahe wie möglich am Mikrofon stehen sollten.
4. Gleichen Sie dabei mit dem Regler den Pegel so ab, daß auch bei sehr lauten Passagen die rote PEAK-LED gerade nicht, aber die SIGNAL-LED sicher aufleuchtet.

Sie haben nun die Grundeinstellung des Kanalzuges gefunden und der Headroom beträgt mindestens 6 dB. D.h. Sie haben noch mindestens 6 dB Aussteuerungsreserve, bis das Signal hörbar verzerrt wird. Falls Sie mit Hilfe der Klangregelung noch Korrekturen am Klangbild vornehmen, sollten Sie noch einmal Punkt 3 und 4 ausführen, da auch diese Klangeinstellungen den Kanalpegel beeinflussen.

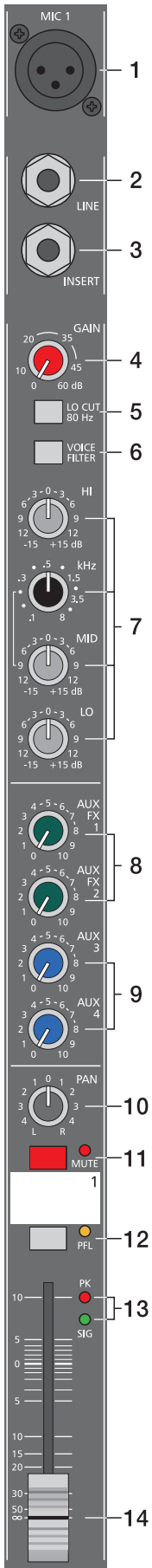

5. LO CUT 80 Hz

Mit dem LO CUT Schalter können Baßfrequenzen unterhalb 80 Hz mit einer Flankensteilheit von 18 dB pro Oktave unterdrückt werden. Sinnvoll ist die Benutzung des LO CUT-Filters vor allem bei allen Mikrofonanwendungen, wobei hier die Abnahme von Bassdrum oder Bass gesondert zu betrachten ist. Mit diesem Filter werden wirkungsvoll alle Rumpel- oder Popperäusche als auch tieffrequente Feedbacksignale unterdrückt. Das LO CUT Filter kann auch sinnvoll zur Klangbildung in Kombination mit dem Voicing-Filter eingesetzt werden und z. B. der Stimme Volumen und Druck geben, ohne dabei tieffrequente Störgeräusche zu übertragen. In Verbindung mit dem LO-CUT kann der Bassregler in der Klangregelung angehoben werden, ohne dabei den Sound "tiefbasslastig" oder "wummrig" erscheinen zu lassen. Ein weiterer nützlicher Nebeneffekt ist, dass der Leistungsverstärker und die Lautsprecher nicht mit tieffrequenten Störsignalen beaufschlagt werden, die nur die Anlage "dicht machen", und an denen weder Sie noch ihr Publikum interessiert sind. Ihre Lautsprecherboxen werden Ihnen die Verwendung des LO-CUT Filters mit einem transparenten und druckvollen Sound danken.

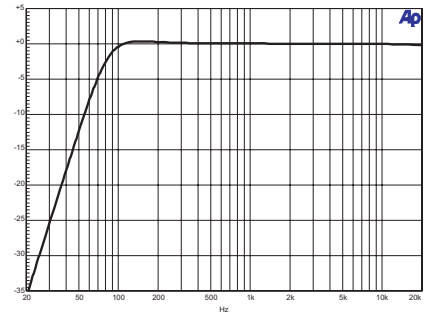

6. VOICE FILTER

Diese Taste schaltet ein spezielles, asymmetrisches Filter für Mikrofone zusätzlich zur Klangregelung in den Signalweg. Es verstärkt die Grundwelle und den oberen Bereich der menschlichen Stimme wobei der Mittenbereich etwas abgesenkt wird. Dadurch wird die Stimme druckvoll aus dem Mix hervorgehoben. Mit einem normalen Terz- oder Oktaveequalizer kann dieses "Pre-Shaping" nicht nachvollzogen werden. Die Anwendung des Filters ist nicht nur auf die Vocals begrenzt, auch mit Blasinstrumenten und anderen Akustikinstrumenten können hervorragende Ergebnisse erzielt werden. Experimentieren Sie ruhig mit dem VOICIE-Filter in verschiedenen Einsatzfällen. Probleme mit Rückkopplungen brauchen Sie dabei normalerweise nicht zu befürchten.

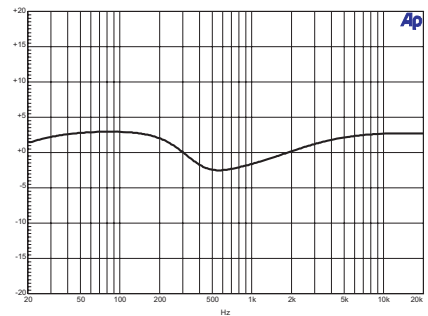

7. KLANGREGELUNG

Die Klangregelung erlaubt eine sehr umfangreiche und effektive Beeinflussung des Eingangssignals innerhalb unterschiedlicher Frequenzbereiche. Eine Drehung der Klangregler nach rechts bewirkt eine Anhebung / Verstärkung des entsprechenden Frequenzbereichs. Eine Drehung nach links bewirkt eine Absenkung / Abschwächung des entsprechenden Frequenzbereichs. Bei der Klangeinstellung sollten Sie immer von der Neutralstellung ausgehen, d.h. alle Reglermarkierungen stehen oben in der Mitte (Raststellung). Drehen Sie die Klangregler möglichst nicht in extreme Positionen; normalerweise ist eine geringfügige Klangkorrektur ausreichend und bringt das beste Klangergebnis. Orientieren Sie sich an der Natürlichkeit der Wiedergabe und verlassen Sie sich bei der Klangbeurteilung auf Ihr musikalisch geschultes Ohr. Akustische Rückkopplungen vermindern Sie wirksam durch besonders gefühlvolle Bedienung des Mittenreglers (MID). Vermeiden Sie starke Anhebungen gerade in diesem Frequenzbereich; ein mehr oder weniger leichtes Absenken ermöglicht Ihnen eine wenig rückkopplungsgefährdete Verstärkung. Stellen Sie den LO - Regler nach Ihrem persönlichen Geschmack ein, um etwa eine Bassdrum oder Stimme voluminöser klingen zu lassen. Verfahren sie ebenso beim HI-Regler um etwa ein Schlagzeugbecken, oder den Gesang höhenreicher und transparenter zu gestalten. Im mittleren Frequenzbereich steht Ihnen ein parametrischer EQ mit Pegel (MID)- und Frequenzregler (kHz) mit einem Regelbereich von 100Hz bis 8kHz zur Verfügung.

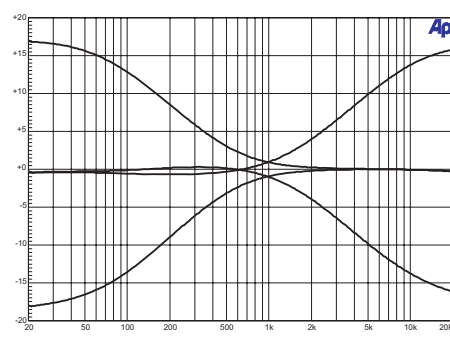

LOW-HI EQ

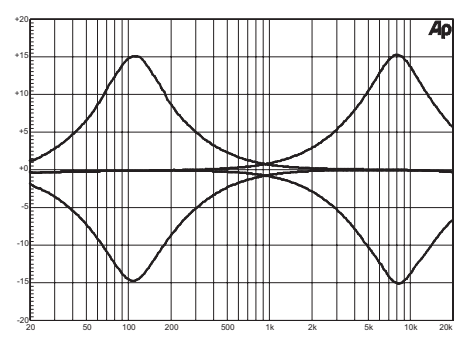

MID EQ

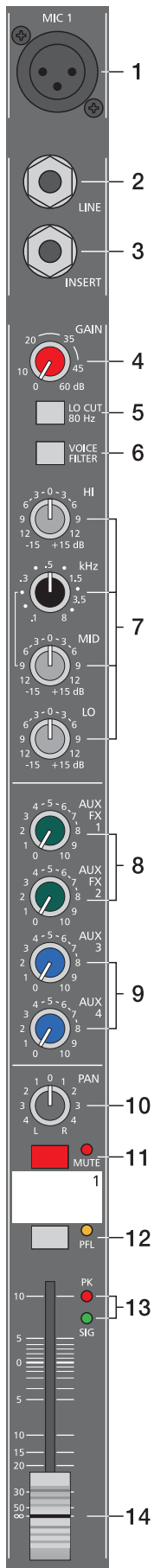

Im Mittenbereich können Sie am effektivsten Einfluß auf das Klangbild nehmen, wobei sich aber das Auffinden der optimalen Arbeitsfrequenz mit dem Frequenzsteller nicht immer ganz einfach gestaltet. Darum hier eine Möglichkeit (unter vielen) wie Sie schnell eine für Ihre Anwendung passende Einstellung des parametrischen EQs finden.

Einstellhinweis:

1. Ziehen Sie den Kanalfader etwas zu, um etwaige Rückkopplungen zu vermeiden.
2. Stellen Sie den MID-Regler nach rechts auf 9dB....15dB.
3. Spielen Sie das gewünschte Signal ein, bzw. sprechen Sie ins Mikrofon.
4. Drehen Sie dabei den Frequenzsteller (kHz) langsam von links nach rechts.
5. Sie werden sicher schnell den Frequenzbereich heraushören, der bei Ihrer Anwendung am unangenehmsten klingt, oder wo erhöhte Rückkopplungsgefahr besteht.
6. Lassen Sie den Frequenzsteller in dieser Position und drehen Sie am MID Reglerer soweit zurück, bis das Klangergebnis natürlich klingt bzw. Ihren Vorstellungen entspricht.

8. AUX / FX 1/2

Mit den AUX/FX-Reglern können Sie das jeweilige Eingangssignal den eingebauten Digital-Effektgeräten FX1 oder FX2 stufenlos zumischen. Das Signal wird nach dem Kanalschieberegler abgegriffen und ist somit von dessen Einstellung abhängig, was mit POST-FADER bezeichnet wird. Sie können damit spezielle Effekte für die jeweilige Instrumentierung oder Gesang zuweisen. Zum Beispiel kann dem Lead-Sänger über FX1 ein kurzer Nachhall und dem Background-Chor über FX2 ein Mischprogramm mit Echo, Hall und Chorus zugemischt werden. Bei der Einstellung des Effektanteils gehen Sie immer von Regler in Mittelstellung aus und gleichen je nach gewünschter Intensität ab. Bitte achten Sie bei der Aussteuerung der Effektmodule auf die PEAK-LEDs in den Effektkanälen FX1/2. Die Anzeige darf nur bei hohen Dynamikspitzen aufleuchten. Leuchtet die LED dauernd, regeln Sie bitte in den Eingangskanälen am jeweiligen AUX/FX-Regler zurück. Weiter Informationen finden Sie in den Abschnitten EFFEKT 1/2. (Wenn Sie die eingebauten Effekteile nicht, bzw. zusätzliche externe Effektgeräte benutzen wollen, steht das jeweilige AUX/FX-Summensignal auch im Masterbereich an den AUX1/2 Send Buchsen zur Verfügung).

9. AUX 3/4

Die AUX3- bzw. AUX4 Regler sind wesentlich zur Erstellung zweier unabhängiger Monitor-Abmischungen vorgesehen. Mit den AUX PRE/POST Schaltern im Masterbereich des Mischpultes kann die bevorzugte Betriebsart Pre-Fader bzw. Post-Fader gewählt werden.

PRE-FADER: Das Signal am AUX Regler wird vor dem Kanalschieberegler ausgespielt und ist unabhängig von dessen Einstellung. Diese Betriebsart wird hauptsächlich für die vielfältigen Monitoranwendungen gewählt. Pre-Fader Monitoring ist besonders sinnvoll wenn ein zur Hauptabmischung sehr unterschiedlicher Monitor-Mix benötigt wird, wobei einzelne Instrumente oder Stimmen besonders hervorgehoben bzw. unterdrückt werden. Meist ist das Mischpult bei dieser Anwendung im Saal (FOH) platziert und wird von einem Tontechniker bedient.

POST-FADER: Das Signal am AUX Regler ist abhängig von der am Kanalschieberegler eingestellten Lautstärke. Diese Betriebsart wird wesentlich für die Ansteuerung von Effektgeräten oder für spezielle Monitorabmischungen benutzt. Müssen Sie beispielsweise ohne Tontechniker am Mischpult arbeiten, oder von der Bühne aus mischen, kann die POST-Fader Abmischung sinnvoller sein. Indem Sie alle AUX3 oder AUX4 Regler in Mittelstellung bringen, wird praktisch die Hauptabmischung auf den Monitormix übernommen und die Lautstärkeverhältnisse der einzelnen Kanäle zueinander können bequem auch von der Bühne aus kontrolliert werden. Die Monitorlautstärke wird über den AUX3/AUX4 Fader im Master eingestellt. Beachten Sie aber, dass ein Aufziehen eines Kanalfaders sich auf den Monitormix auswirkt und bei unbedachter Bedienung eine erhebliche Rückkopplungsgefahr besteht.

Sie haben bei dieser Art des Monitoring natürlich die Möglichkeit über die jeweiligen AUX- Regler im Kanal, bestimmte Kanäle z.B. Bass-Drum oder Snare, die naturgemäß sowieso sehr laut auf der Bühne vorhanden sind, einfach leiser zudrehen.

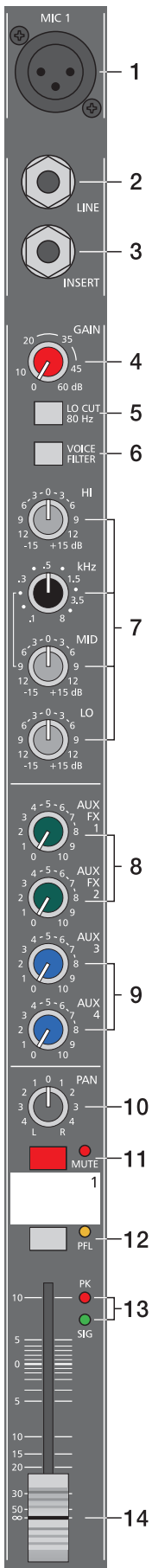

10. PAN

Dieser Regler bestimmt die räumliche Position des Eingangssignals im Stereobild. In Mittelstellung wird das Signal zu gleichen Teilen auf die beiden Summen L und R aufgeteilt. Die PAN-Regler Stufe ist so ausgelegt, dass egal wo Sie den PAN-Regler hindrehen, die Gesamtlautstärke im Stereo Klangbild erhalten bleibt.

11. MUTE

Die MUTE-Taste schaltet das Eingangssignal ab dem Kanalschieberegler, einschließlich aller AUX-Sends stumm. PFL und Signal/Peak funktionieren weiterhin.

12. PFL

Durch Drücken der Taste PFL geben Sie das Signal auf die Kopfhörersumme, von wo es zum Kopfhörerausgang weitergeleitet wird. Gleichzeitig bewirkt das Drücken des PFL-Schalters ein Umschalten der Aussteuerungsanzeigen im Master. Die linke LED-Kette zeigt dabei den Pegel (in dBu) im aktuell angewählten Kanal an und erlaubt ein optimales Einpegeln der Signalquelle. Die Lautstärke am Kopfhörerausgang ist dabei unabhängig vom jeweiligen Kanalschieberegler (PRE FADER LISTEN). Sie können das Signal bei geschlossenem Fader abhören oder klanglich bearbeiten, ohne es auf den Hauptmix legen zu müssen.

13. SIGNAL / PEAK- Anzeige

Die Signal-Peak Anzeige hat eine Schlüsselfunktion bei der Pegelkontrolle im Betrieb. Durch Aufleuchten der PK (Peak) LED sehen Sie bereits wenn Übersteuerungsgefahr besteht und müssen die Verzerrung nicht erst akustisch wahrnehmen. Wie bereits in den Einstellhinweisen beschrieben, sollte die Signal-LED rhythmisch dem eingespielten Signal folgen. Ist dies nicht der Fall, dann muß am Gainsteller nachgeregelt werden. Leuchtet hingegen die PEAK-LED teilweise oder ständig auf, ist der Eingangskanal in akuter Übersteuerungsgefahr. Es muß in jedem Fall am Gainsteller die Verstärkung zurückgenommen werden. Die Signal-LED leuchtet bereits ca. 30 dB, und die Peak-LED 6 dB unter der Übersteuerungsgrenze auf. Werfen Sie bitte auch im Betrieb immer wieder einmal einen Blick auf die Anzeige, da z.B. durch sehr dynamisch spielende Musiker, oder durch unterschiedliche Keyboard-Setups ein Eingangskanal im „Clippen“ sein kann, was zu unschönen Verzerrungen führt und dem Gesamtsound natürlich nicht zuträglich ist.

14. VOLUME

Mit dem Kanalschieberegler wird die Lautstärkeeinstellung des Einzelkanals vorgenommen und die Lautstärkebalance der einzelnen Eingangskanäle untereinander eingestellt. Die Position des Kanalfaders sollte sich im Bereich zwischen -5dB und 0dB befinden. Dies gibt Ihnen die Möglichkeit, auch relativ große Pegelunterschiede zwischen den unterschiedlichen Eingangskanälen mit einem ausreichend großen Regelweg genau genug einzustellen. Die Lautstärkeeinstellung der Gesamtanlage erfolgt danach mit den Master-Schieberegler. Auch wenn Sie für jeden Eingangskanal eine zusätzliche Verstärkung von +10dB über den Kanalfader zur Verfügung haben, sollten Sie die einzelnen Fader aber nur Ausnahmefällen über die +5 dB Markierung stellen. Wird die Summenschiene im Mischpult von zuvielen Eingangskanälen mit derart hohen Pegeln beaufschlagt, kann trotz der speziellen Verstärkungsstruktur im Summenverstärker dieser zum Clippen gebracht werden. Sinnvoller ist es hier, alle Kanalschieberegler um 5 dB zurückzunehmen und dafür am Masterfader dies aufzuholen. Die Abmischung und Lautstärke bleibt so erhalten, aber die Übersteuerungsgefahr ist minimiert.

INPUT STEREO

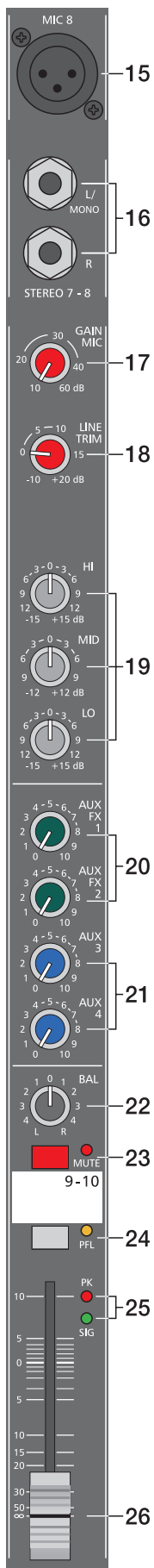

Wir wollen Sie hier bei der Beschreibung des STEREO-INPUTS nicht langweilen, viele Funktionsgruppen wie AUX-Regler, Eingänge, Kanalfader im STEREO INPUT sind identisch zum MONO INPUT aufgebaut und wurden dort bereits ausführlich erklärt. Wir wollen hier nur die wesentlichen Unterschiede herausarbeiten. Ansonsten dürfen wir Sie auf das jeweilige Kapitel beim MONO-INPUT verweisen.

15. MIC

Auch die Stereo Kanalzüge enthalten einen elektronisch symmetrischen XLR Eingang für niederohmige Mikrofone, der ähnlich aufwendig wie im Mono-Input aufgebaut ist. Sie haben somit immer die volle Anzahl von Eingangskanälen zur Verfügung egal ob Sie mikrofonorientiert oder eher linepegelorientiert arbeiten. Der hochwertige MIC Eingang im Stereo-Kanalzug ist in der Lage je nach Reglereinstellung Pegel von -60dBu +11dBu sinnvoll zu verarbeiten. Durch die speziell auf Mikrofone abgestimmte niederohmige Auslegung und durch die Möglichkeit der Phantomspannung-Aufschaltung (+48V) ist der XLR-Eingang nicht unbedingt geeignet für den Anschluß von linepegeligen Geräten wie, Mischpulten, Effektgeräten, usw.. Benutzen Sie hierfür bitte die vorgesehenen LINE-Eingänge. Die generelle Funktionsweise oder Verwendung eines MIC-Inputs haben Sie bereits im Monokanal kennengelernt.

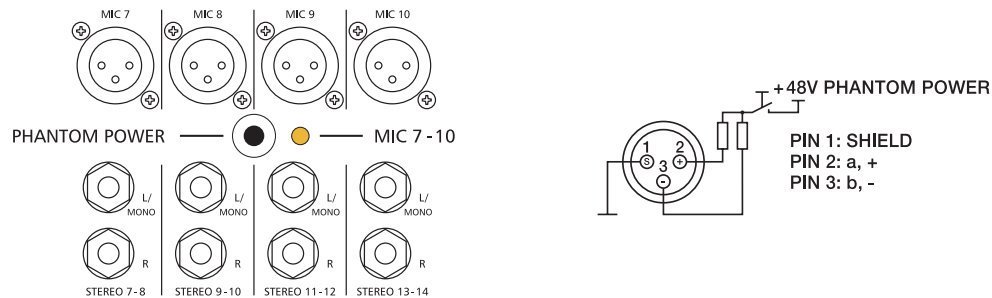

16. STEREO INPUT L/MONO R

Elektronisch symmetrische Eingänge speziell für Stereo Instrumente und- Geräte. Sie können hier alle elektronische Instrumente wie Keyboard, Drum-Computer, Gitarren und Bässe mit aktiver Elektronik sowie alle anderen hochpegeligen Stereo-Signalquellen wie zusätzliche Mischpulte, Effektgerät, CD-Player usw. anschließen. Der Stereo-LINE-Eingang verarbeitet Signalpegel von -20dBu + 30dBu und kann sowohl symmetrisch als auch unsymmetrisch gespeist werden. Verwenden Sie dazu Mono- bzw. Stereoklinkenstecker wie sie in der Abbildung gezeigt sind. Wenn das anzuschließende Gerät symmetrische Ausgangsstufen besitzt, ist in jedem Fall die symmetrische Signalführung mit Stereoklinkenkabel zu bevorzugen. Die Verbindung ist dann unempfindlicher auf etwaige externe Brumm- und Hochfrequenzeinstreuung.



Wenn Sie am Stereo-Input ein Mono-Instrument anschließen wollen, belegen Sie einfach nur den L/MONO Eingang. Das Signal wird dann intern automatisch mit auf den rechten Kanal gelegt.

17. GAIN MIC

Regler zum Abgleich der Eingangsempfindlichkeit der MIC-Eingänge im Stereokanal, wodurch die ankommenden Signale optimal auf den internen Arbeitspegel des Mischpultes angepaßt werden können. Der Gain MIC-Regler bedient im Stereokanal nur den XLR-Eingang.

Informationen über Einstellung und Aufbau finden Sie im Kapitel **GAIN** des Mono-Inputs.
ACHTUNG: Nicht belegte Mikrofoneingangskanäle immer über den GAIN MIC- Regler ganz abdrehen. Ansonsten wird zum Nutzsignal am Line-Eingang das Rauschen des nichtbelegten Mikrofoneingangs zugemischt, das unter Umständen an den Hauptausgängen und da speziell in Pausen, hörbar wird.

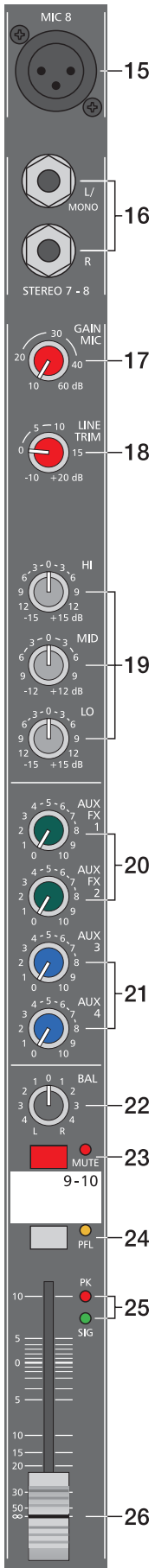

18. LINE TRIM

Mit diesem Regler wird das Signal an den Line-Eingängen im Stereokanal an den internen Arbeitspegel des Mischpultes angepaßt. Der Regelbereich liegt bei 30 dB. Die Unity Gain Position, also 0 dB Durchgangsverstärkung, ist hier bei der Markierung 0 dB. Sie können mit diesem Regler das Signal um 10 dB abschwächen bzw. um 20 dB verstärken. Der Regelbereich ist ausreichend um die meisten professionellen, semi-professionellen und HI-FI Quellen anzupassen. Zum Einstellen verfahren Sie bitte genauso wie beim Gain-Regler im Monokanal.

Wenn Sie die Stereo-Eingangskanäle von einem Keyboard aus ansteuern, achten Sie bitte darauf, daß Ihre Tastatur dabei nicht auf L und R gesplittet ist. Es erscheint sonst der Sound der auf die untere Tastaturhälfte gelegt ist nur am linken Kanal und der Sound auf der oberen Tastaturhälfte nur am rechten Kanal, bzw. umgekehrt. Verwenden Sie in diesem Fall zwei Monoeingangskanäle, wo Sie über die PAN-Regler die Anpassung im Stereoklangbild vornehmen können.

Hier noch ein Hinweis; für den Fall, dass Sie dringend einen zusätzlichen Eingang benötigen, aber schon alle Kanäle am CMS belegt sind. Der Mikrofoneingang und die Klinkeneingänge sind elektrisch völlig unabhängig voneinander aufgebaut. Jeder Eingang besitzt seinen eigenen Gain- bzw. Trim-Regler. Sie können also bei diesem Eingangskanal zusätzlich zum Mikrofon eine LINE Quelle anschließen. Beide Quellen nutzen dann aber alle weiteren Funktionen gemeinsam und sind nicht mehr getrennt regelbar. Sie sollten also diese Behelfslösung nur verwenden, wenn wirklich Not am Mann ist.

19. KLANGREGELUNG

Die Klangregelung erlaubt eine sehr umfangreiche und effektive Beeinflussung des Eingangssignals innerhalb unterschiedlicher Frequenzbereiche. Eine Drehung der Klangregler nach rechts bewirkt eine Anhebung / Verstärkung des entsprechenden Frequenzbereichs. Eine Drehung nach links bewirkt eine Absenkung / Abschwächung des entsprechenden Frequenzbereichs. Bei der Klangeinstellung sollten Sie immer von der Neutralstellung ausgehen, d.h. alle Reglermarkierungen stehen oben in der Mitte (Raststellung). Drehen Sie die Klangregler möglichst nicht in extreme Positionen; normalerweise ist eine geringfügige Klangkorrektur ausreichend und bringt das beste Klangergebnis. Orientieren Sie sich an der Natürlichkeit der Wiedergabe und verlassen Sie sich bei der Klangbeurteilung auf Ihr musikalisch geschultes Ohr. Akustische Rückkopplungen vermeiden Sie wirksam durch besonders gefühlvolle Bedienung des Mittenreglers (MID). Vermeiden Sie starke Anhebungen gerade in diesem Frequenzbereich; ein mehr oder weniger leichtes Absenken ermöglicht Ihnen eine wenig rückkopplungsgefährdete Verstärkung.

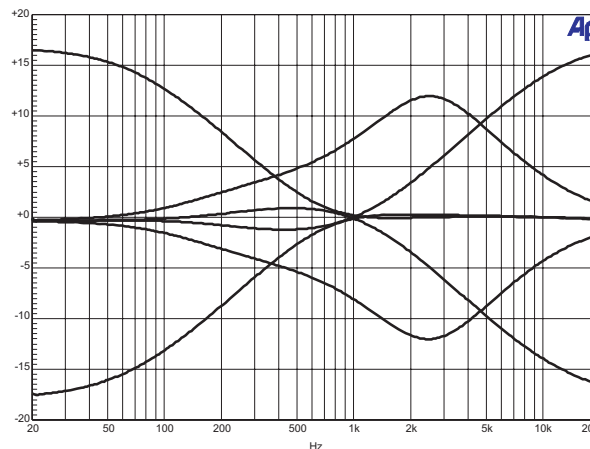

Die Klangregelung im STEREO-Kanal ist so ausgelegt, daß der LO-und HI-Regler auf Linepegelige Instrumente und Geräte ebenso effektiv wirkt wie bei Mikrofonanwendungen. Der MID-Regler arbeitet relativ breitbandig im Bereich um 2,4 kHz. Dieses Frequenzspektrum hat sich speziell bei Mikrofonanwendung als kritischer Bereich herausgestellt, und mit fast allen Mikrofonen können Sie mittels einer leichten Absenkung im Mittenbereich hervorragende Ergebnisse erzielen.

INPUT STEREO

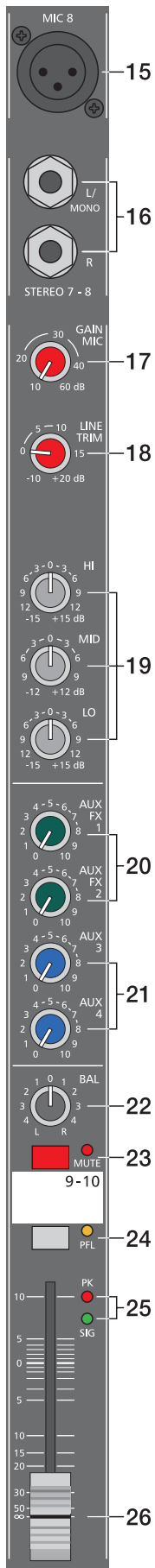

20. AUX / FX

Mit diesen Reglern wird das aus L und R summierte Signal POST-FADE auf die AUX/FX-Summenschiene ausgespielt. Die Funktionsweise wurde bereits im INPUT/MONO erläutert.

21. AUX3/4

Legt das aus L und R summierte Signal auf die AUX3- bzw. AUX4 Summenschiene. Dies kann entweder POST-FADER oder PRE-FADER geschehen und wird wie im Monokanal über den AUX PRE/ POST Schalter im Masterbereich ausgewählt. Die Funktionsweise wurde bereits im Monokanal erläutert.

22. BAL

Ähnlich wie beim Panorama-Regler im Monokanal, wird hier die Balance des Signals im Stereobild angepaßt. Drehen Sie z.B. diesen Regler nach rechts erscheint das rechte Signal an den rechten Ausgängen wobei gleichzeitig das linke Signal komplett unterdrückt wird. In Mittelstellung werden das L- und R-Signal mit gleicher Verstärkung an den Ausgängen zur Verfügung stehen. Bei Verwendung mit Stereo-Quellen sollten Sie daher den BAL-Regler nur wenn nötig geringfügig aus der Mittelposition verdrehen. Haben Sie ein Mikrofon oder eine Mono-Quelle angeschlossen funktioniert der BAL-Regler genauso wie der Panorama-Regler im Monokanal.

23. MUTE

Die MUTE-Taste schaltet das Eingangssignal ab dem Kanalschieberegler, einschließlich aller AUX-Sends stumm. PFL und Signal/Peak funktionieren weiterhin.

24. PFL

Diese Taste gibt das Stereo-Signal summiert als Monosignal auf die Kopfhörersumme. Sie können damit das Eingangssignal am Kopfhörerausgang abhören. Gleichzeitig bewirkt das Drücken des PFL-Schalters ein Umschalten der Aussteuerungsanzeigen im Master. Die linke LED-Kette zeigt dabei den Pegel (in dBu) im aktuell angewählten Kanal an und erlaubt ein optimales Einpegeln der Signalquelle.

Es können beliebig viele Kanäle gleichzeitig auf die Kopfhörersumme geschaltet werden. Die Lautstärke am Kopfhörerausgang ist dabei unabhängig vom jeweiligen Kanalschieberegler (PRE FADER LISTEN). Sie können somit das Signal bei zugezogenem Kanalfader, oder gedrückter MUTE Taste, einpegeln oder klanglich bearbeiten, ohne es auf den Hauptmix zu legen.

25. SIGNAL/PEAK

Bei der Stereo SIGNAL/PEAK Schaltung werden der linke und rechte Kanal unabhängig voneinander ausgewertet, wobei immer der aktuell höchste Pegel zur Anzeige gebracht wird. Sie können also absolut sicher sein, daß nicht bereits ein Kanal verzerrt ohne das dies angezeigt wird. Wie Sie am effektivsten mit dieser Anzeige arbeiten finden Sie in der Beschreibung im Monokanal.

26. VOLUME

Stereo-Schieberegler zur Lautstärkeeinstellung des Stereokanals. Die Funktionsweise ist identisch mit dem Mono-Kanalschieberegler, der bereits im INPUT/MONO ausführlich behandelt wurde.

FX1/FX2

Das CMS ist mit zwei unabhängig voneinander regelbaren 24bit-Stereo-Effektteilen FX1 und FX2 ausgestattet. Die beiden Effektteile sind völlig identisch aufgebaut. Es stehen je Effektsektion 99 Preset-Stereo-Effektprogramme zur Auswahl, die mit den UP/DOWN Tasten selektiert werden. Die 99 Preset-Programme sind in Sektionen entsprechend der Effektstruktur eingeteilt, wie Sie an der aufgedruckten Tabelle erkennen können.

FX1/FX2						
1.....10	11.....20	21.....30	31.....40	41.....50	51.....60	61.....99
REVERB HALLS	REVERB PLATES	ECHO REVERB	CHORUS REVERB	DELAY STEREO	DELAY MONO	SPECIAL PROGRAMS

Die Programme sind dabei so angeordnet, daß sie mit steigender Programmnummer innerhalb der jeweiligen Gruppe an Effekt-Intensität zunehmen. Auf den Plätzen 1-20 befinden sich High-Quality Reverbs die sowohl auf der Bühne sowie im Studio und Homerecording sehr gute Ergebnisse bringen. Mit den Programmnummern 21-40 stehen Echo/Reverb bzw. Chorus/Reverb Mischprogramme zur Auswahl. An den Positionen 41-60 finden Sie unterschiedliche Delays und die Programmnummern 61-99 sind für Programme wie Flanger, Chorus, und Doubling sowie spezielle Reverb und Delay-Programme reserviert. Die Effektteile werden im fabrikkneuen Zustand, beim Einschalten des Gerätes immer mit der voreingestellten Programmnummer 05 (Large Hall 3 Bright) für FX1 und 55 (Delay Mono 250ms) für FX2 starten. Diese Effekte sind auf der Bühne, beim Recording und auch beim gleichzeitigen Betrieb beider Effektteile sehr gut zu verwenden. Die Startprogramme können allerdings beliebig verändert werden, siehe **Umstellung der Effekt-Startprogramme**.

Beachten Sie bitte beim Testen und bei der Auswahl der Effekte in jedem Fall das Beiblatt EFFEKT PRESETS. Hier sind alle Programme mit Namen, Effektstruktur, Einsatzgebiet und Frequenzcharakteristik aufgelistet. Nehmen Sie sich Zeit, probieren Sie die unterschiedlichen Programme aus und entscheiden dann welches Programm für Ihre Anwendung am besten klingt. Mit der Programmnummer 0 wählen Sie ein Slap Back Echo an, das hauptsächlich als Service und Testprogramm verwendet wird. Deswegen erscheint es auch nicht in der Effekttabelle auf der Frontblende. Beachten Sie bitte auch die FOOTSWITCH-Buchsen. Hier können Sie Fußschalter zur Fernsteuerung der EFFEKT ON/OFF Funktion anschließen. Verfügt Ihr Fußschalter über eine LED z.B. FS11 aus dem DYNACORD Zubehörprogramm, dann wird diese bei EFFEKT ON leuchten.

Umstellung der Effekt-Startprogramme

Die Effektsektion startet werkseitig mit den Programmen 05/55. Sollten Sie andere Programme bevorzugen, besteht die Möglichkeit diese im Programmiermodus festzulegen und abzuspeichern. Gehen Sie zum Umprogrammieren der Startprogramme wie folgt vor:

1. Halten Sie während des Einschaltens des Gerätes die beiden DOWN-Tasten von FX1 und FX2 gleichzeitig gedrückt.
2. Im Display wird kurzzeitig „Prog“ angezeigt. Das Gerät befindet sich nun im Programmiermodus. Softwarebedingt ist die Tastenreaktionszeit etwas langsamer als gewohnt.
3. Lassen Sie nun die beiden DOWN-Tasten los und stellen Sie die gewünschten Startprogramme ein.
4. Durch Drücken der beiden UP-Tasten werden die in der Anzeige stehenden Programme, als Startprogramme gespeichert. Durch kurzzeitiges aufleuchten von „Prog“ im Display wird das Beenden des Speichervorgangs bestätigt.

27/28. AUX1/2 SEND

An dieser Buchse steht die Abmischung, die Sie über die jeweilige AUX/FX-Schiene erstellt haben, parallel zum Effektteil zur Verfügung. Mit dem AUX/FX-SEND-Regler kann der Pegel an dieser Buchse beeinflusst werden. Sie können hier z.B. ein externes Effektgerät anschließen. Das extern erzeugte Effektsignal kann dann über einen Stereo-Input zurückgeführt werden.

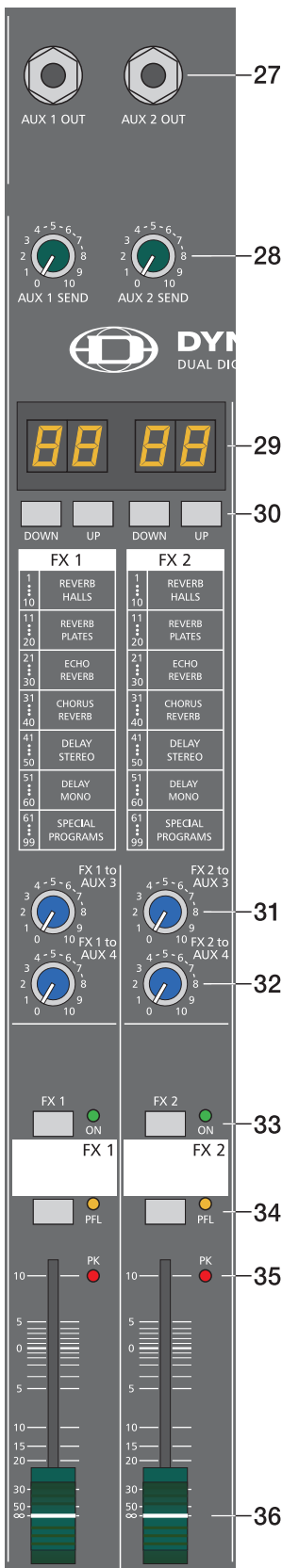

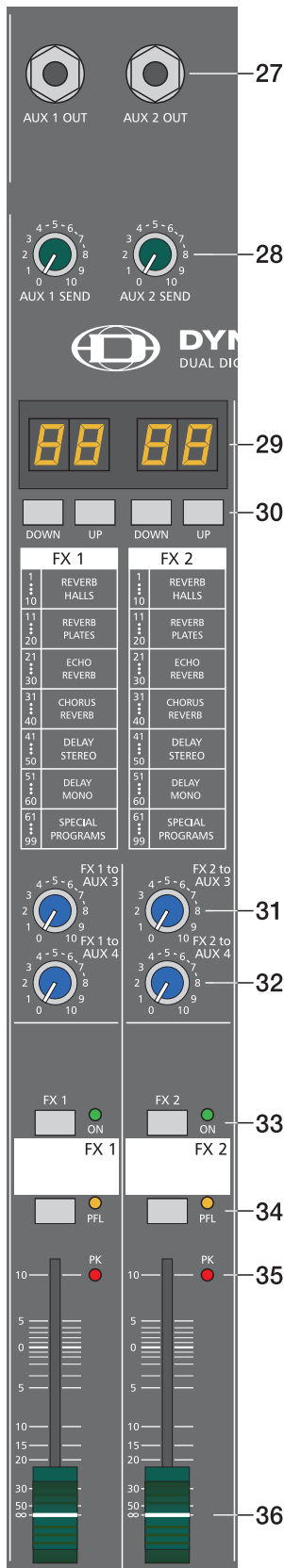

29. DISPLAY

Das Display zeigt immer die aktuell eingestellte Programmnummer des jeweiligen Effektteils an. Zum Schutz vor Verkratzen ist das Displayglas bei Auslieferung mit einer Folie abgedeckt. Ziehen Sie diese bitte ab.

30. UP/DOWN

Mit den UP/DOWN-Tasten werden die Effektprogramme angewählt. Wenn Sie länger auf eine dieser Tasten drücken, können Sie dadurch einen schnellen Vor- bzw. Rücklauf der Programmnummern erzeugen.

31/32. FX1/2 to AUX3/4

Mit diesen Reglern kann das am entsprechenden Effektteil FX1 oder FX2 eingestellte Effektsignal dem Monitorkanal zugemischt werden. Die Erfahrung zeigt, dass auf der Monitorschiene mit einem geringeren Effektpegel gefahren wird als auf den Hauptausgängen, was hauptsächlich durch die räumliche Nähe der Monitorboxen zu erklären ist.

33. FX ON

Durch Drücken des Schalters wird das interne Effektteil eingeschaltet, die grüne LED leuchtet. Beachten Sie auch, dass eine Bedienung der ON-Funktion, über einen externen Fußschalter möglich ist. Die LED zeigt auch dann immer tatsächlich an, ob das Effektteil aktiviert ist oder nicht. Wenn Sie einen Fußschalter benutzen wollen, muß zuerst der FX ON Schalter gedrückt werden. Das entsprechende Effektteil ist dann aktiviert und Sie können über den Fußschalter ein- und ausschalten.

34. PFL

Durch Drücken der Taste PFL geben Sie das Signal auf die Kopfhörersumme, von wo es zum Kopfhörerausgang weitergeleitet wird. Die Lautstärke am Kopfhörerausgang ist dabei unabhängig vom jeweiligen FX-Fader (PRE FADER LISTEN).

35. PEAK LED

Zeigt Übersteuerungsgefahr beim eingebauten Effektteil bzw. am AUX 1/2 SEND Ausgang an. Um einen guten Signal/Rauschabstand zu erreichen gehen Sie bitte bei der Einpegelung wie folgt vor.

Einstellhinweise:

1. Mischpult "dry", also ohne Effekt auspegeln, wie in den vorangegangenen Einstellhinweisen beschrieben.
2. Ziehen Sie den Effekt-Return Fader des jeweiligen Effektkanals auf die -5 dB Position.
3. Selektieren Sie über die UP/DOWN Tasten das gewünschte Effektprogramm.
4. Drücken Sie den FX ON Schalter.
5. Spielen Sie das gewünschte Signal über den jeweiligen Eingangskanal ein und drehen Sie dabei den AUX/FX-Regler im Eingang soweit auf oder zu, bis die Lautstärke der Effektzumischung Ihren Vorstellungen entspricht. Wiederholen Sie diesen Punkt für alle Eingangskanäle, die Sie mit einem Effektsignal beaufschlagen wollen.
6. Stellen Sie nun sicher, dass die PEAK-LED nur bei sehr hohen Dynamikspitzen aufleuchtet. Bei Übersteuerung, drehen Sie bitte die AUX/FX-Regler in den Kanälen etwas zurück.
7. Nun können Sie über den FX to AUX-Regler das Effektsignal ihrem jeweiligen Monitor-Mix zumischen.

Führen Sie bei Bedarf die Punkte 2-8 auch für das zweite Effektteil durch. Halten Sie auch beim Betrieb der Anlage die Peak-Anzeigen im Auge, um bei Übersteuerungsgefahr eingreifen zu können.

36. EFFEKT RETURN

Stereo-Schieberegler zur Zumischung des Effektsignals zum Hauptmix. Falls Sie mit diesem Fader weiter als über die +5dB Markierung aufziehen müssen, prüfen Sie bitte ob das Effektteil eingangsseitig mit genügend Pegel angesteuert wird, drehen Sie in diesem Fall den AUX/FX SEND Regler weiter auf. Der endgültige Effektanteil im Hauptmix wird dann noch über die FX-Fader justiert.

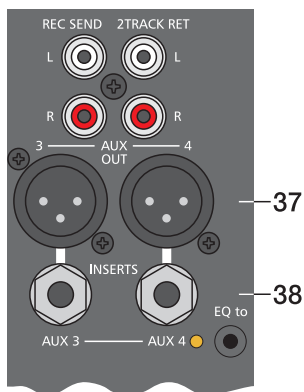

Der AUX3/4-Kanalzug wird im wesentlichen zum Monitoring verwendet. Über die AUX3/4 POST Tasten, ist es aber auch möglich hier einen zusätzlichen externen Effektgerät zu betreiben.

37. AUX3/4 OUT

Hier schließen Sie eine Monitorendstufe bzw. einen Aktivmonitor oder ggf. ein Effektgerät an. Der Pegel an diesem elektronisch symmetrischen Ausgang kann in einem weitem Bereich bis maximal +20 dBu über den AUX3/4 Fader geregelt werden. Um Knackgeräusche beim Ein- und Ausschalten des Geräts zu vermeiden sind AUX 3/4, wie alle XLR-Ausgänge im CMS, mit Relais ausgestattet. Verwenden Sie möglichst symmetrische Kabel zum Anschluß von externen Komponenten um Probleme durch Störgeräuschen zu vermeiden.

38. AUX3/4 INSERTS

Stereo-Klinkenbuchsen für AUX3 und 4 mit Unterbrechungs-Funktion, die jeweils mit einem niederohmigen Ausgang (Send) an der Spitze (Tip) und einem hochohmigen Eingang (Return) am Ring belegt sind. Diese Buchsen ermöglichen das Einschleifen von externen Geräten wie Terz- oder Oktavequalizer, Kompressor, Limiter, De-Esser, usw. in den AUX-Kanal. Der Einschleifpunkt liegt schaltungstechnisch vor den AUX-Schiebereglern. Hier sind, wie auch bei den Inserts in den Monokanälen, verschiedene DIRECT OUT Funktionen möglich. Vergleichen Sie dazu auch das entsprechende Kapitel beim MONO INPUT.

39. AUX3/4 POST

Wie bereits vorher beschrieben, wählen Sie mit diesem Schalter aus, ob der AUX3/4-Kanal mit einem Pre- oder Post-Fader Signal aus den Eingangskanälen bedient wird. Ist der Schalter gedrückt und die gelbe LED leuchtet, dann sind alle AUX3/4-Regler in den Eingangskanälen nach den Kanalfadern angeordnet (Post-Fader).

40. FEEDBACK FILTER

Das Feedback-Filter ist ein spezielles Notch-Filter zur schmalbandigen Unterdrückung eines rückkopplungsempfindlichen Frequenzbereiches. Der entsprechende Frequenzbereich kann über den Regler FEEDBACK-Filter eingestellt werden. Das Filter ist aktiv, wenn die Taste gedrückt ist. Wie empfindlich oder unempfindlich Ihre Anlage in Bezug auf akustische Rückkopplungen ist hängt von vielen Faktoren ab. Wir wollen Ihnen hier die wichtigsten Punkte aufführen, die Sie beachten sollten, bevor Sie mit dem Feedback-Filter operieren.

1. Stellen Sie die Hauptlautsprecher wenn möglich nie hinter den Mikrofonen auf.
2. Schalten Sie generell alle unbenutzten Mikrofone ab.
3. Beachten Sie die Mikrofoncharakteristik und stellen Sie die Monitorboxen entsprechend auf.
4. Stellen Sie die Lautstärke Ihrer Monitoranlage nicht höher als nötig ein.
5. Vermeiden Sie Anhebungen von Frequenzbereichen über Equalizer, die Sie unter Umständen in den Monitorweg einschleifen.
6. Beachten Sie, daß sich das Mikrofon anders verhält, wenn Sie unmittelbar davor stehen.
7. Stellen Sie das Mikrofon so auf, daß es so nahe wie möglich an der Schallquelle sitzt.

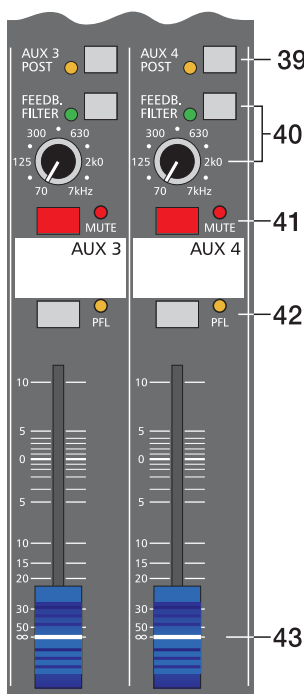

Wenn Sie alle diese Punkte beachtet haben, und trotzdem noch das Gefühl haben, daß die Lautstärke der Monitoranlage nicht ausreicht, können Sie mit dem FEEDBACK-Filter arbeiten und die Frequenz bedämpfen, die am stärksten zum Koppeln neigt. Gehen Sie dabei folgendermaßen vor: Als erstes erhöhen Sie vorsichtig die AUX3/4 (Monitor)Lautstärke bis an die Rückkopplungsgrenze. Es beginnt sich ein leicht schwebender Ton auszuprägen, den die Anlage selbst erzeugt. Nun schalten Sie das Feedbackfilter ein und drehen den Regler durch, bis der "Ton" verschwindet. Durch Ein- und Ausschalten des Filters können Sie leicht überprüfen, ob Sie den Regler richtig eingestellt haben. Das Feedbackfilter senkt den Pegel des Tones um etwa 9 dB ab; dies geschieht sehr schmalbandig, so daß sich dies im Sound der Monitoranlage praktisch nicht bemerkbar macht.

Achtung: Operieren Sie sehr vorsichtig, wenn Sie bis zur Rückkopplungsgrenze aussteuern. Durch unbedachtes Handeln können Sie Rückkopplungspfeifen mit hoher Lautstärke erzeugen, dass die Boxen und vor allem Ihr Gehör schädigt.

41. MUTE

Die MUTE-Taste schaltet das Aux-Send Ausgangssignal stumm. Das PFL Signal wird davon nicht beeinflusst.

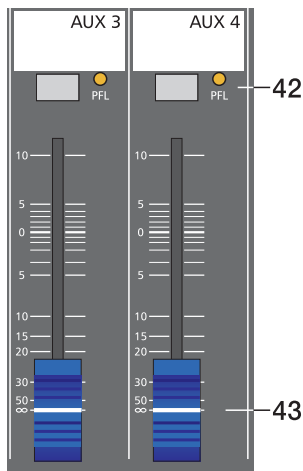

42. PFL

Diese Taste gibt das Signal, das vor dem AUX3/4-Fader steht, auf die Kopfhörersumme. Sie können dann das AUX3/4-Signal am Kopfhörerausgang abhören. Die Lautstärke am Kopfhörerausgang ist dabei unabhängig vom AUX3/4-Fader (PRE FADER LISTEN). Gleichzeitig bewirkt das Drücken des PFL-Schalters ein Umschalten der Aussteuerungsanzeigen im Master. Die linke LED-Kette zeigt dabei den Pegel (in dBu) im aktuell angewählten Kanal an und erlaubt ein optimales Einpegeln der Signalquelle, ohne es auf den AUX3/4 SEND Ausgang zu legen.

43. AUX3/4 VOLUME

Dieser Schieberegler regelt das AUX3/4-Summensignal auf den AUX3/4 Ausgang und ist somit beim Monitoring der Lautstärkereglern für die Monitoranlage.

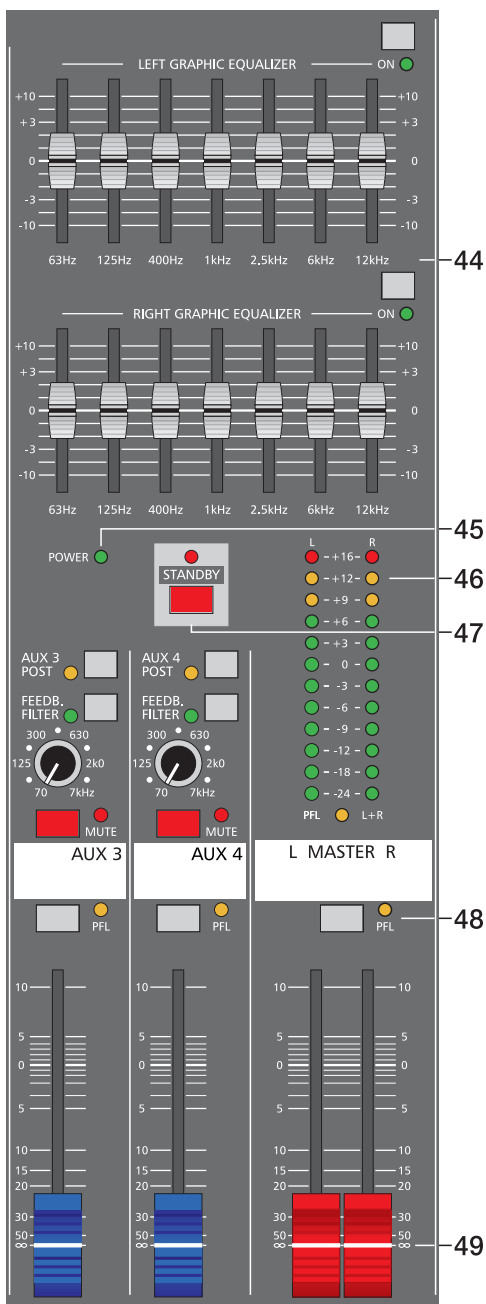

44. 7-BAND EQUALIZER

Die beiden 7-band Equalizer können entweder für die MASTER Ausgänge oder für AUX3/4 verwendet werden. Bitte lesen Sie hierzu auch Punkt 50 „EQ Routing“. Über die EQ ON Taste wird der Equalizer eingeschaltet. Der EQ liegt dann schaltungstechnisch nach den Lautstärkereglern und vor den Ausgangsbuchsen. Wird die EQ ON Taste nicht gedrückt, ist der EQ nicht aktiv, also im Bypass Mode. Sieben Frequenzbänder, mit je 10 dB Anhebung/Absenkung und einer Güte von Q=2, erlauben die nachträgliche klangliche Bearbeitung der Abmischung, bzw. eine Anpassung des Klangereignisses an die jeweilige Raumakustik.

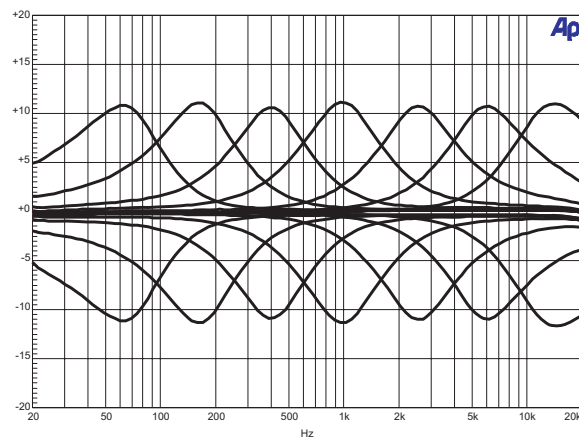

Die Frequenzbereiche und Regelcharakteristik der einzelnen EQ-Fader ist sehr praxisorientiert ausgelegt. Wollen Sie einen strahlenden, klaren Sound und z.B. den Schlagzeugbecken mehr Durchsetzungskraft verleihen, so heben Sie im Bereich von 12kHz- bzw. 6 kHz etwas an. Ist der Sound sehr nasal und mittenbetont, so senken Sie im Mittenfrequenzbereich leicht ab. Wollen Sie jedoch einen bassreichen Sound und vielleicht die Bassdrum besser hervorheben, dann bewegen Sie den 63Hz bzw. 125 Hz Regler etwas nach oben. Erscheint der Sound hingegen zu basslastig oder wummrig, dann ziehen Sie diese Fader etwas nach unten. Bedenken Sie aber immer, daß speziell beim Einsatz von Equalizer weniger oft mehr ist. Probieren Sie also erst ob Sie nicht ganz ohne EQ, durch sorgfältige Einstellung der Kanal-Klangregler, vielleicht ein besseres Ergebnis erzielen.

Sie können den Equalizer dann für die AUX3/4-Schiene verwenden, wo er oft beim Monitoring sinnvoller einzusetzen ist.

45. POWER ANZEIGE

POWER leuchtet immer wenn das CMS eingeschaltet ist. Sollte die LED nach dem Einschalten nicht leuchten, prüfen Sie zuerst ob das Netzkabel angesteckt ist. Wenn dies der Fall ist und die LED trotzdem nicht leuchtet, kontaktieren Sie bitte Ihren Fachhändler.

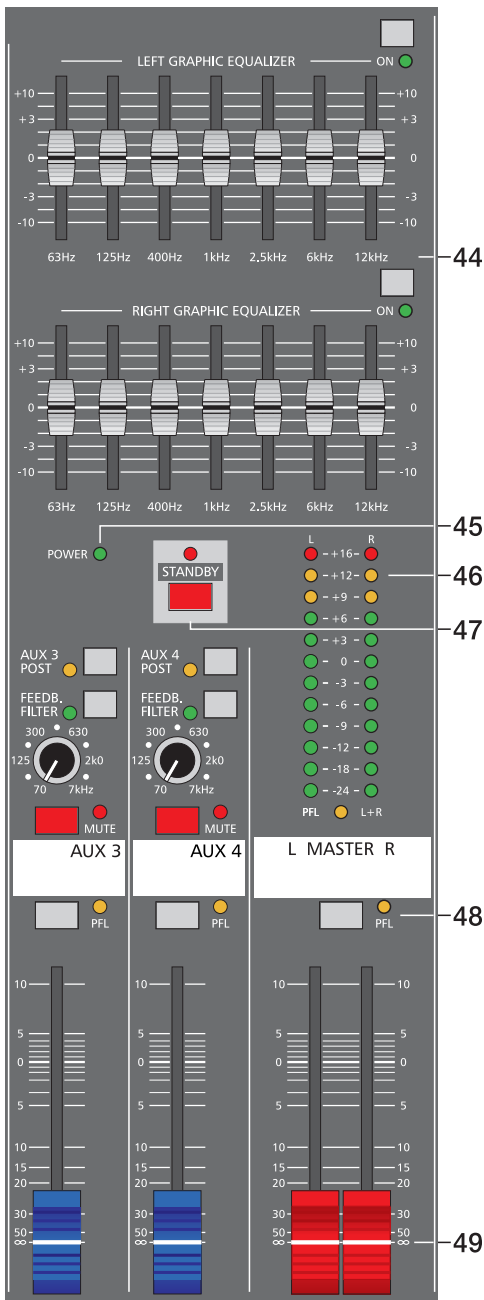

46. MASTER LED-DISPLAY

Die Aussteuerungsanzeige im CMS besteht aus zwei LED-Ketten für den rechten bzw. linken Kanal mit je 12 LEDs pro Kette. Der Anzeigebereich liegt bei 40 dB und stellt den Pegel in dBu an den Main Outputs dar. D.h. zeigt die Anzeige 0 dB an, so stehen am Mischpultausgang aktuell 0 dBu. Steuern Sie noch weiter aus, wird bei +6 dB der maximale Eingangspegel der internen Endstufe erreicht und die Endstufenblöcke liefern dann je 700 W an 4 Ohm. Höhere Pegel werden zwar zur Anzeige gebracht, aber der Prozessor im Leistungsverstärker limitiert bereits das Signal, was durch das Aufleuchten der LIMIT LED im Status-Display angezeigt wird. Beachten Sie bitte, dass das Signal für die Masteranzeige vor dem Equalizer abgenommen wird.

47. STANDBY

Durch das Drücken der STANDBY Taste werden die Ausgänge MAIN OUTPUTS, EQ OUTPUTS, MONO OUTPUT stumm geschaltet.

Achtung: Die Monitorausgänge AUX 3/4 bleiben weiterhin in Betrieb. Da dabei der Signalfuß zwischen MAIN INSERTS und MAIN OUTPUTS unterbrochen ist, wird sinnvollerweise auch die interne Endstufe nicht mehr mit Signal versorgt. Die STANDBY LED leuchtet, und zeigt STANDBY Betrieb an. Damit sind alle von den Eingangskanälen kommenden Signale in den Lautsprechern nicht mehr hörbar. Sie können jedoch über 2Track Return weiterhin Signale einspeisen, was beispielsweise zur Einspielung von Pausenmusik besonders gut zu verwenden ist.

48. PFL MASTER

Beim Drücken der Master PFL-Taste legen Sie das PRE-FADER Monosummierte-Mastersignal auf die Kopfhörersummenschiene. Das Mastersignal kann dann am Kopfhörerausgang abgehört werden. Die Lautstärke am Kopfhörerausgang ist dabei unabhängig vom MASTER-Schieberegler. Gleichzeitig bewirkt das Drücken des PFL-Schalters ein Umschalten der Aussteuerungsanzeigen im Master. Die linke LED-Kette zeigt dabei den Pegel (in dBu) des summierten L/R Mastersignals pre-fader an. Das ist praktisch der Pegel am Masterbus. Die rechte LED Kette zeigt den Pegel des summierten Masterausgangs post-fader an.

49. MASTER L + R

Lautstärkeregler für den linken und rechten Hauptausgang (MASTER).

Achten Sie bitte darauf, daß vor dem Anschluß von Signalquellen die jeweiligen Kanalschieberegler, mindestens jedoch die beiden Master-Schieberegler geschlossen sind, oder der STANDBY Schalter gedrückt ist. Sie ersparen sich selbst, Ihrem Publikum und Ihrem Equipment unnötige Beanspruchungen durch laute Knackgeräusche.



50

50. EQ Routing

Mit diesem Schalter können die eingebauten 7-band Equalizer wahlweise in die Master- oder die AUX3/4-Schiene eingeschleift werden. Die Betriebsart wird durch zwei LEDs angezeigt. In der Betriebsart EQ to AUX3/4 (gelbe LED leuchtet) beeinflusst der „LEFT GRAPHIC EQUALIZER“ den AUX3-Kanal, der „RIGHT GRAPHIC EQUALIZER“ den AUX4-Kanal. In der Betriebsart EQ to MASTER (grüne LED leuchtet) beeinflussen die Equalizer die MASTER Ausgänge wie unter Punkt 44 „7-Band Equalizer“ beschrieben.

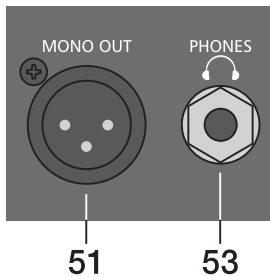

51. MONO OUTPUT

Der elektronisch symmetrische Mono-Ausgang führt das summierte Master L/R Signal, und kann z.B. für Monitoring, Sidefill, Nebenraumbeschallung, Mono-PA oder zum Anschluß einer Delay-Line oder Subwoofer verwendet werden. Wie alle XLR Ausgänge des CMS wird auch der MONO OUTPUT über Ausgangsrelais ca. zwei Sekunden nach Einschalten des Geräts aktiviert. Knackgeräusche beim Ein- bzw. Ausschalten können somit nicht auftreten.

52. MONO OUT LEVEL

Für viele Anwendungen wie Subwooferbetrieb, Nebenraumbeschallung, Monitoring oder Delay Line ist es vorteilhaft einen pre/post schaltbaren Mono-Ausgang zur Verfügung zu haben.

PRE-FADER: Der Monoausgang wird vor den Masterfadern summiert und ausgespielt. Der Pegel am Mono Out ist unabhängig von der Einstellung der Masterfader.

POST-FADER: Der Monoausgang wird nach den Masterfadern summiert und ausgespielt. Der Pegel am Mono Out ist abhängig von der Einstellung der Masterfader.

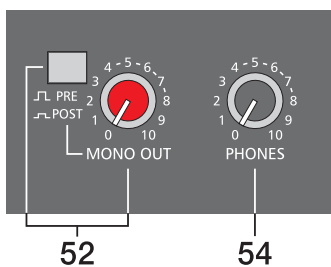

Für den Anschluß eines aktiven Mono-Subwoofers ist es sicher sinnvoll, die Lautstärke des SUBs mit den Masterfadern mitzuführen. Bei einer Monitoring-Anwendung, z.B. Sidefill auf der Bühne, ist die Pre-Fader Einstellung zielführend.

53. PHONES

STEREO-Klinkenbuchse für Kopfhörer von 32 - 600 Ohm. Hier kann das PFL-Signal abgehört werden, wenn eine entsprechende PFL-Taste gedrückt ist.

Ist keine PFL Taste gedrückt, führt der Phonoausgang das Master L/R Signal.

54. PHONES LEVEL

Mit diesem Regler wird die Lautstärke am Kopfhörer eingestellt.

ACHTUNG: Drehen Sie den Regler immer ganz zurück, bevor Sie den Kopfhörer anschließen.

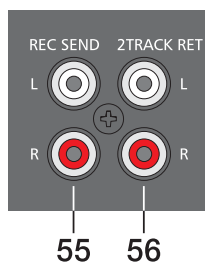

55. RECORD SEND L/R

An den Cinch Buchsen steht das PRE-FADER Master L/R-Signal. Das Ausgangssignal ist also unabhängig von der Stellung der Masterfader. Sie können hier ein Tonbandgerät, Cassetten-Deck oder einen DAT-Recorder zur Aufnahme anschließen. Der Nennpegel -10dBV dieses Ausgangs ist für professionell Anwendung und Homerecording ausgelegt. Ihr Aufnahmegerät sollte dennoch vorzugsweise einen Eingangsregler zur Pegelanpassung besitzen.

ACHTUNG: Viele Tape-Decks spielen bei der Aufnahme gleichzeitig über den PLAYBACK-Weg das Signal wieder zurück. Sollten Sie nun zu den REC.SEND Buchsen auch die 2TRACK RETURN Buchsen angeschlossen haben, wird das Aufnahme-Signal bei geöffnetem 2TRACK to MASTER Regler wieder dem Hauptmix zugeführt. Durch die unterschiedlichen Laufzeiten ergeben sich Auslöschungen oder Klangverfälschungen. Im schlimmsten Fall kann es beim Drücken der RECORD Taste an Ihrem Aufnahmegerät, zu äußerst unangenehmen Rückkopplungspfeifen kommen. Beugen Sie dem vor, indem Sie bei der Aufnahme den 2TRACK to MASTER- und 2TRACK to AUX3/4-Regler immer ganz nach links drehen.

56. 2TRACK RETURN L/R

Hier können Sie von einem Tape-Deck, CD-Player, Tonbandgerät oder SUB-Mixer Einspielungen vornehmen. Das Signal wird dabei nach den Masterfadern und dem STANDBY-Schalter eingespeist. Diese Betriebsart ist sehr nützlich, wenn Sie während des Soundchecks mit Kopfhörer oder in Pausen Hintergrundmusik einspielen wollen. Sie drücken dazu einfach den STANDBY-Schalter und alle Eingangskanäle sind in Bezug auf den Hauptausgang stummgeschaltet, aber das 2TRACK RETURN Signal kann trotzdem ungehindert passieren.

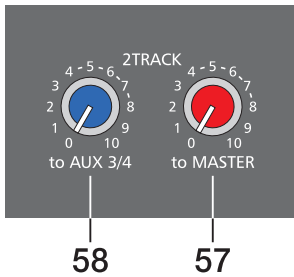

58

57

57. 2TRACK to MASTER

Mit diesem Regler wird das 2TRACK Signal dem MASTER-Kanal POST-FADER zugemischt. Achtung: Gehen Sie beim Einpegeln des am 2TRACK RETURN angeschlossenen externen Gerätes wie z.B. CD-Player oder Tape-Deck immer vom Regler im Linksanschlag aus, da z.B. je nach Qualität der Aufnahme relativ schnell eine sehr hohe Endstufenausgangsleistung erzeugt werden kann.

58. 2TRACK to AUX 3/4

Das über den 2TRACK RETURN eingespielte Stereo-Signal wird summiert und kann dann über den 2TRACK to AUX3/4 Regler den Monitorschienen zugemischt werden.

59. MASTER OUT

Dies sind die elektronisch symmetrischen Hauptausgänge des Mixers, die nach den Masterfader L/R angeordnet sind. Hier wird die Haupt-Beschallungsanlage angeschlossen. Die MASTER Ausgänge sind mit Ausgangsrelais ausgestattet, durch die Knackgeräusche beim Ein- bzw. Ausschalten des Gerätes unterdrückt werden. Bitte beachten Sie, daß das Master-signal erst ca. 2 Sekunden nach dem Einschalten des CMS auf die Ausgänge geschaltet wird. Lesen Sie hierzu auch das Kapitel „Aufbau einer Standard-PA“.

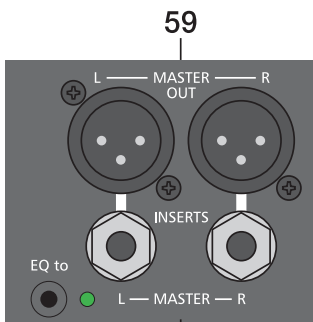

59

60

60. MASTER INSERTS

Stereo-Klinkenbuchsen für den linken und rechten Kanal mit Unterbrechungs-Funktion, die jeweils mit einem niederohmigen Ausgang (Send) an der Spitze (Tip) und einem hochohmigen Eingang (Return) am Ring belegt sind. Diese Buchsen ermöglichen das Einschleifen von externen Geräten wie Terz- oder Oktavequalizer, Kompressor, Limiter, De-Esser, usw. in den Masterkanal. Der Einschleifpunkt liegt schaltungstechnisch vor den Masterschiebereglern. Hier sind, wie auch bei den Inserts in den Monokanälen, verschiedene DIRECT OUT Funktionen möglich. Vergleichen Sie dazu auch das entsprechende Kapitel beim MONO INPUT.

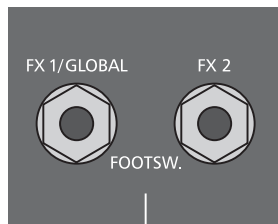

61

61. FOOTSWITCH

Klinkenbuchsen zum Anschluß eines Fußschalters FS11 (110 693) aus dem DYNACORD Zubehörprogramm. Die eingebauten Effektteile können damit ein- und ausgeschaltet werden. Zur Fernsteuerung mittels Fußschalter müssen die Effektgeräte über die FX1 bzw. FX2 ON Schalter im Effektkanal aktiviert sein. Zur Fernsteuerung mit nur einem Fußschalter muss der FS11 and der Buchse FX1/GLOBAL angeschlossen werden. Beide Effektteile werden bei Betätigung gleichzeitig ein- bzw. ausgeschaltet. Das ist sinnvoll z.B. beim Wechsel von Gesang auf Ansage oder Ansprache. Bei der Fernsteuerung mit zwei Fußschaltern muss ein FS11 an der Buchse FX1/GLOBAL und ein weiterer an FX2 angeschlossen werden. Die Effektteile können unabhängig voneinander kontrolliert werden. Das ist sinnvoll um während einer Darbietung unterschiedliche Effekte zu nutzen.

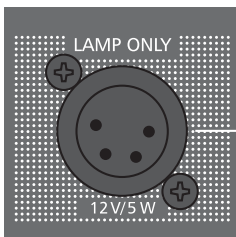

62

62. LAMP XLR

Buchse mit 12V Gleichspannung und maximal 5W Belastung zum Anschluß einer Schwanenhalsleuchte. Der Ausgang ist vor Kurzschluß und Überlastung geschützt. Sollte die Angeschlossene Lampe nicht leuchten, überprüfen Sie bitte das Leuchtmittel und die Pinbelegung des XLR-Stecker. Verwenden Sie möglichst nur die Schwanenhals-Lampe (112 850) und das Ersatzleuchtmittel (350 278) aus dem DYNACORD Zubehör Programm. Fragen Sie bei Ihrem Fachhändler nach.

LAMP
12V/5W
PIN 1: CHASSIS
PIN 2: N. C.
PIN 3: 0 VDC
PIN 4: +12 VDC

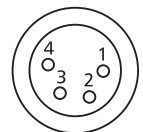

POWER

Netzschalter zum Ein- und Ausschalten des Gerätes.

Das Gerät ist betriebsbereit, wenn die POWER LED aufleuchtet und die Ausgangsrelais das Signal auf die Ausgänge geschaltet haben.

Achten Sie bitte darauf, daß beim Anschalten des Gerätes die beiden Master-Schieberegler geschlossen sind, oder die STANDBY-Taste gedrückt ist. Sie ersparen sich selbst, Ihrem Publikum und Ihrem Equipment unnötige Beanspruchungen durch ungewollte Signalverstärkung oder sogar Rückkopplungen.

Verfahren Sie bitte bei der Inbetriebnahme Ihrer Anlage wie folgt:

1. Zusatzgeräte wie z.B. externe Equalizer einschalten.
2. CMS einschalten.
3. Leistungsverstärker der Beschallungsanlage bzw. Monitor-PA einschalten.

Beim Ausschalten der Anlage gehen Sie genau umgekehrt vor.

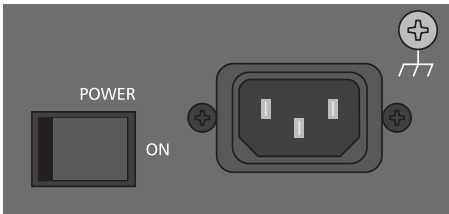

Verkabelung

Das Netzkabel haben Sie mit dem CMS erhalten. Für alle anderen Kabel sind Sie selbst verantwortlich und je sorgfältiger Sie bei der Auswahl der Kabel vorgehen, um so weniger Probleme sind später im Einsatz zu erwarten. Wir können hier nur einige Empfehlungen geben mit denen Sie einen störungsfreien Betrieb Ihres Aufbaus erreichen.

NF-Verbindungskabel, symmetrisch oder unsymmetrisch ?

Als NF-Verbindung, also alle Leitungen auf denen keine hohen Ströme fließen, wählen Sie am besten symmetrisch ausgelegte Kabel (2 Signaladern + Schirmgeflecht) mit XLR- oder Stereo-Klinkenstecker. Das Kabel sollte trittfest und in jedem Fall abgeschirmt sein. Wählen Sie die Kabellänge entsprechend Ihrer Anwendung, aber in jedem Fall nur so lange wie nötig. Sie vermeiden dadurch unnötigen "Kabelsalat" und verringern die Störanfälligkeit. Natürlich können Sie alle Ein- und Ausgänge am CMS unsymmetrisch z.B. mit Mono-Klinkenstecker belegen und werden in den meisten Fällen, aufgrund des optimal ausgelegten Massesystems im CMS, keine Probleme mit Einstreuungen haben. Generell stellt ein symmetrisch ausgeführtes NF-Verbindungskabel allerdings die bessere Alternative zu einer unsymmetrischen Verbindung, wie es z.B. ein Mono-Klinkenkabel ist, dar. Die meisten Audiogeräte wie Endstufen, Equalizer, Effektgeräte, Mischpulte und auch einige Keyboards verfügen über symmetrisch, aufgebaute Eingänge bzw. Ausgänge. Der Schirm im Kabel verbindet bei symmetrischer Signalführung alle metallischen Gehäuse und verhindert dadurch lückenlos ein Einkoppeln von externen Störsignalen, im wesentlichen Brummen, auf den Audiosignalfad. Ferner werden Resteinstreuungen durch die symmetrische Leitungsführung in Verbindung mit der Gleichtaktunterdrückung der Eingangsstufe wirkungsvoll eliminiert. Im CMS sind alle Eingänge symmetrisch und mit hoher Gleichtaktunterdrückung ausgeführt. Die Ausgänge wie AUX, MAIN, EQ usw., im Mischerteil des CMS sind generell in GND-SENSING Technik ausgelegt. Dies ist eine spezielle Beschaltung der Ausgangsbuchsen, die im wesentlichen die Vorteile der symmetrischen Ausgangsbeschaltung aufweist, aber auch ohne Probleme unsymmetrisch mit Monoklinken benutzt werden kann. Wenn Sie diese Ausgänge z.B. mit langen Leitungen verkabeln wollen, ist wiederum die symmetrische Signalführung mit Stereoklinken aus besagten Gründen von Vorteil. Nachfolgend finden Sie einige Kabelkonfigurationen, die Sie sinnvoll in Verbindung mit dem CMS einsetzen können.

MIC INPUT

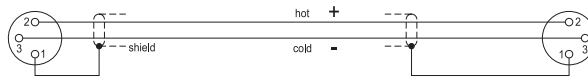

Mikrofone
symmetrisch

Alle Klinken Ein- und Ausgänge am CMS

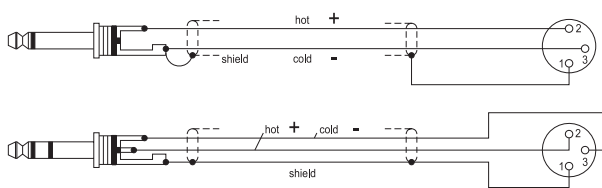

Unsymmetrisch
Externe Geräte mit XLR Ein- und Ausgangsbuchsen
Symmetrisch

Kanal Insert
Main Insert

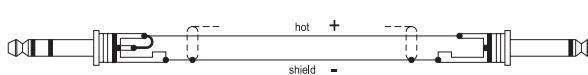

Direct OUT über den INSERT ohne Signalunterbrechung

Alle Klinken Ein- und Ausgänge am CMS

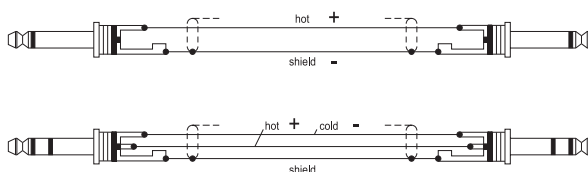

Unsymmetrisch
Externe Geräte mit Klinken Ein- und Ausgangsbuchsen
Symmetrisch

Kanal Insert
Main Insert

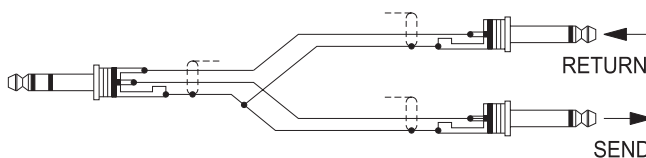

Y-Kabel für externe Effektgeräte und Signalprozessor mit Klinkenbuchsen

AUFBAU EINER STANDARD-PA

Aufbau

- Stellen Sie das CMS und die angeschlossenen Geräte so auf, daß Sie auch im Betrieb leichten Zugriff haben und schließen Sie die Netzkabel an.
- Suchen Sie die günstigste Position für Ihre PA-Boxen. Die Bassboxen sollen dabei immer unten am Boden stehen und die Hochtonboxen wenn möglich direkt darüber. Beachten Sie aber, daß die Unterkante der Hochtonboxen immer in Kopfhöhe ihres Publikums oder darüber ist. Verwenden Sie entweder Zwischenstangen, die Sie in die Bassbox schrauben oder, wenn dies nicht ausreichend ist bzw. keine Bassboxen benötigt werden, Hochständer.
- Stellen Sie die linke und rechte PA-Boxen-Kombination nur so weit auseinander wie nötig. Der Sound wird dadurch kompakter.
- Achten Sie darauf, daß die PA-Boxen der Hauptanlage wenn möglich nicht direkt hinter den Mikrofonen stehen, weil sonst bei höheren Lautstärken Rückkopplungspfeifen zu erwarten ist.
- Nachdem Sie die Mikrofonständer aufgebaut und Ihre Mitmusiker alle einen Platz gefunden haben, positionieren Sie die Monitorboxen am besten vor den Musikern oder Interpreten. Achten Sie dabei darauf, daß nicht eines der Mikrofone direkt auf die Monitore zielt. Beachten Sie auch die Charakteristik der verwendeten Mikrofone.
- Verkabeln Sie die Bassboxen, Monitorboxen und Geräte wie in den Aufbaubeispielen gezeigt. Beachten Sie dabei immer die Bedienungsanleitungen **aller** verwendeten Geräte. Achten Sie darauf, daß Sie dabei links und rechts nicht vertauschen.
- Schließen Sie nun alle Mikrofone bevorzugt an den Monokanälen, und die Instrumente usw. an den verbleibenden Kanälen des CMS an.
- Ziehen Sie alle Fader nach unten und drücken die STANDBY-Taste am CMS. Sie verhindern dadurch etwaiges Rückkopplungspfeifen beim Einschalten.
- Schalten Sie zuerst ext. Geräte, dann das CMS und zuletzt die Endstufen oder Aktivboxen ein.
- Wenn Sie Kondensator-Mikrofone mit Phantom Power betreiben wollen, drücken Sie nun die entsprechende PHANTOM POWER Taste.
- Schalten Sie mit dem STANDBY-Schalter das CMS betriebsbereit.

Soundcheck

- Zuerst werden die Mikrofone an den Monokanälen bzw. Stereokanälen eingepegelt. Gehen Sie dabei wie folgt vor:
 1. Gain-Regler zudrehen und Kanalschieberegler schließen.
 2. Sprechen oder singen Sie mit der maximal zu erwartenden Lautstärke auf das Mikrofon.
 3. Gleichen Sie dabei mit dem Gain-Regler den Pegel so ab, daß auch bei sehr lauten Passagen die rote PEAK-LED gerade nicht, aber die SIGNAL-LED sicher aufleuchtet.
- Nun wird die Kanalklangregelung im Monoeingang eingestellt:
 1. Ziehen Sie den Kanalfader und die Masterfader etwas auf, Sie können nun das Signal auf der Haupt-PA hören.
 2. Stellen Sie den MID-Regler vorsichtig auf Rechtsanschlag (+15dB). Es darf sich dabei noch kein Rückkopplungspfeifen ausbilden.
 3. Spielen Sie das gewünschte Signal ein bzw. sprechen Sie ins Mikrofon
 4. Drehen Sie dabei den Frequenzsteller (kHz) langsam von links nach rechts.
 5. Sie werden sicher schnell den Frequenzbereich heraushören, der bei Ihrer Anwendung am unangenehmsten klingt, oder wo erhöhte Rückkopplungsgefahr besteht.
 6. Lassen Sieden Frequenzsteller in dieser Position und drehen Sie am MID Regler soweit zurück, bis das Klangergebnis natürlich klingt bzw. Ihren Vorstellungen entspricht.
 7. Stellen Sie, wenn nötig, den HI und LOW-Regler ausgehend von der Mittelstellung nach Ihrem persönlichen Geschmack ein.
 8. Wiederholen Sie die Punkte 1-7 für alle belegten Monokanäle.
- Wenn Sie auch die Stereo-Eingangskanäle belegt haben, pegeln Sie diese wie folgt ein.
 1. LINE-TRIM und MIC-Gain zudrehen und Kanalschieberegler schließen.
 2. Spielen Sie mit dem jeweiligen Instrument mit der maximal zu erwartenden Lautstärke.
 3. Gleichen Sie dabei mit dem LINE-TRIM den Pegel so ab, daß auch bei sehr lauten Passagen die rote PEAK-LED gerade nicht, aber die SIGNAL-LED sicher aufleuchtet.
- Nun wird die Kanalklangregelung an den Stereokanälen eingestellt:
 1. Ziehen Sie den Kanalfader und Masterfader etwas auf, Sie hören nun das Signal auf der Haupt-PA
 2. Stellen Sie die EQ-Regler auf Mittelstellung
 3. Spielen Sie das gewünschte Signal ein.
 4. Ausgehend von der Mittelstellung, können Sie nun die Klangcharakteristik entsprechend Ihrer Vorstellung abgleichen. Beachten Sie bitte, daß starke Abweichung aus der Mittelstellung dem Sound eher abträglich sind. Speziell bei Klangregelungen gilt: Weniger ist oft mehr
 5. Wiederholen Sie die Punkte 1-4 für alle belegten Stereokanäle.

AUFBAU EINER STANDARD-PA

- Falls Sie an den Monokanälen Instrumente angeschlossen haben, verfahren Sie wie bei der Mikrofoneinstellung beschrieben
- Überprüfen Sie nun, ob bei allen nicht benötigten Eingängen die Kanalfader und die Gain- bzw. LINE-TRIM-Regler geschlossen sind. Sie vermeiden dadurch unnötiges Rauschen auf den Ausgängen.

Hauptmix

- Dazu werden die Masterschieberegler auf ca. -30 ... -20 dB hochgezogen.
- Stellen Sie nun die Lautstärkeverhältnisse über die jeweiligen Kanalschieberegler so ein, dass die Abmischung der Klangquellen Ihrer Vorstellung entspricht.
- Der günstigste Bereich für die Kanalfader liegt zwischen -5 dB und 0 dB. Dadurch steht genügend Regelbereich nach oben sowie nach unten zur Verfügung.
- Stellen Sie mit den Masterschieberegler die Lautstärke der Haupt-PA ein.
- Falls eine Effektzumischung gewünscht wird, verfahren Sie wie folgt:
 1. Ziehen Sie den Effekt-Return Fader des FX1-Kanals auf die -5 dB Position.
 2. Selektieren Sie über die UP/DOWN Tasten das gewünschte Effektprogramm.
 3. Drücken Sie den FX ON Schalter.
 4. Spielen Sie das gewünschte Signal über den jeweiligen Eingangskanal ein und drehen Sie dabei den FX Regler soweit auf, bis der Effektanteil Ihren Vorstellungen entspricht. Wiederholen Sie diesen Punkt für alle Eingangskanäle, die Sie mit einem Effektsignal beaufschlagen wollen.
 5. Achten Sie darauf, daß die PEAK-LED im Effekt-Kanal nur bei sehr hohen Dynamikspitzen aufleuchtet. Bei übermäßigem aufleuchten müssen Sie die FX-Send-Regler in den Eingangskanälen etwas zudrehen und den Effekt-Return Fader weiter aufziehen.
 6. Führen Sie bei Bedarf die Punkte 1-5 auch für das zweite Effektteil FX2 durch.

Monitormix

Wir wollen davon ausgehen, daß Sie ohne Saalmixer arbeiten, und daher die Kontrolle der Lautstärke der Einzelkanäle auf der Bühne vornehmen. Die Vorgehensweise ist für AUX3 gezeigt, und ist natürlich für AUX4 identisch.

- AUX3-Fader im Masterbereich zurückziehen
- AUX3-POST Taste im Master drücken
- Alle AUX3-Regler in den belegten Eingangskanälen in Mittelstellung drehen. Dadurch wird die Hauptabmischung auf den Monitormix übernommen.
- AUX3-Fader vorsichtig soweit aufziehen, bis sich gerade ein leichtes Rückkopplungspfeifen aufbaut.
- Nun schalten Sie das FEEDBACK-FILTER ein und gleichen mit dem Regler so ab, daß das Rückkopplungspfeifen verschwindet.
- Nehmen Sie den AUX3-Fader um ca.6dB zurück um auch bei ungünstiger Mikrofonposition noch genügend Reserve zur Koppelgrenze zu haben.
- Über die Regler FX to AUX3 kann nun das Effektsignal unabhängig vom Hauptmix zugemischt werden. Beachten Sie aber das auf dem Monitor generell weniger Effektsignal nötig ist als auf der Haupt-PA.

Spielen Sie nun im komplett Setup und hören Sie die Haupt-PA aus verschiedenen Entfernungen ab. Falls Sie den Eindruck gewinnen, daß noch Klangkorrekturen nötig sind, aktivieren Sie den Master 7-band EQ und gleichen damit den Sound optimal an. Bedenken Sie aber, daß sich das Klangbild, und hier vor allem die Raumhall- und Basskomponente bei besetztem Saal je nach baulicher Beschaffenheit, noch stark verändern kann. Wenn möglich sollten Sie den Sound und die Lautstärke im Saal während der Darbietung noch einmal überprüfen und gegebenenfalls Korrekturen vornehmen.

Ansonsten können wir Ihnen nur noch viel Spaß und Erfolg mit Ihrem neuen CMS wünschen.

AUFBAU BEISPIELE

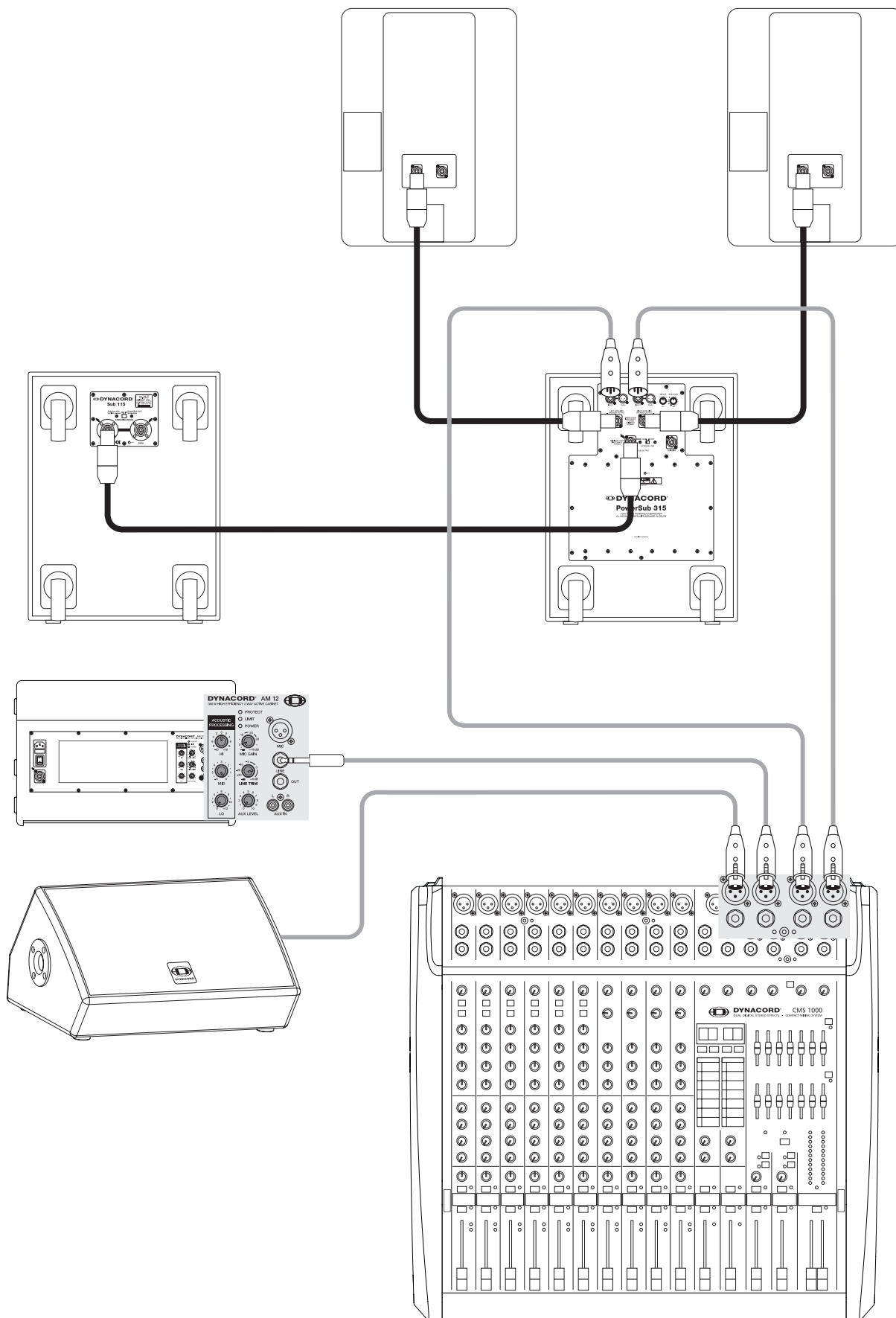

Aufbau einer Beschallungsanlage mit aktiven Komponenten. (CMS 1000 + aktiver Subwoofer mit integrierten Endstufen für Topteile + zwei AM12 Aktivmonitore)

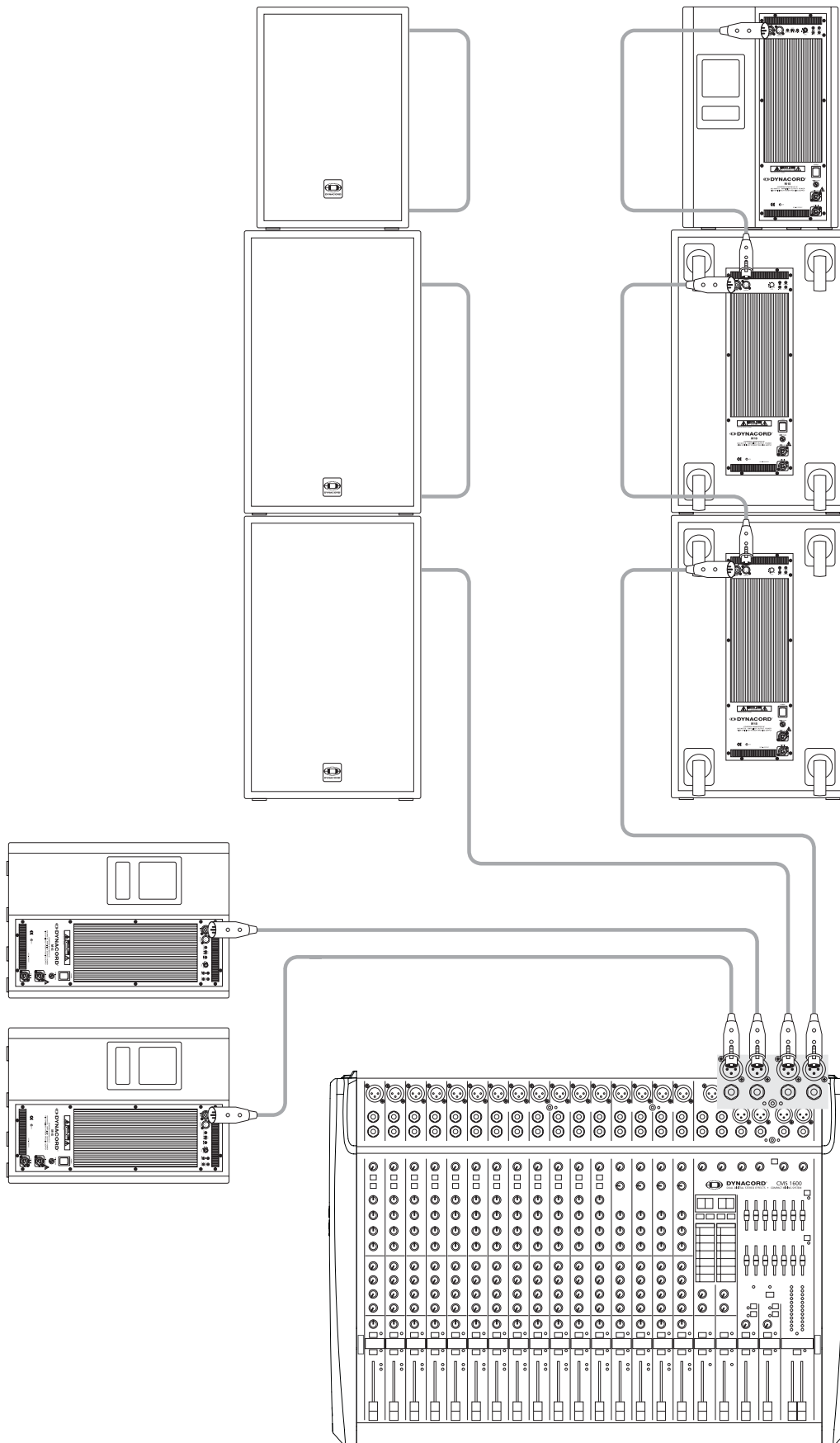

Aufbau einer Beschallungsanlage mit aktiven Komponenten. (CMS 1600 + vier M 18 Subwoofer, zwei M 15 Topteile + zwei M 15 als Monitore)

AUFBAUBEISPIELE

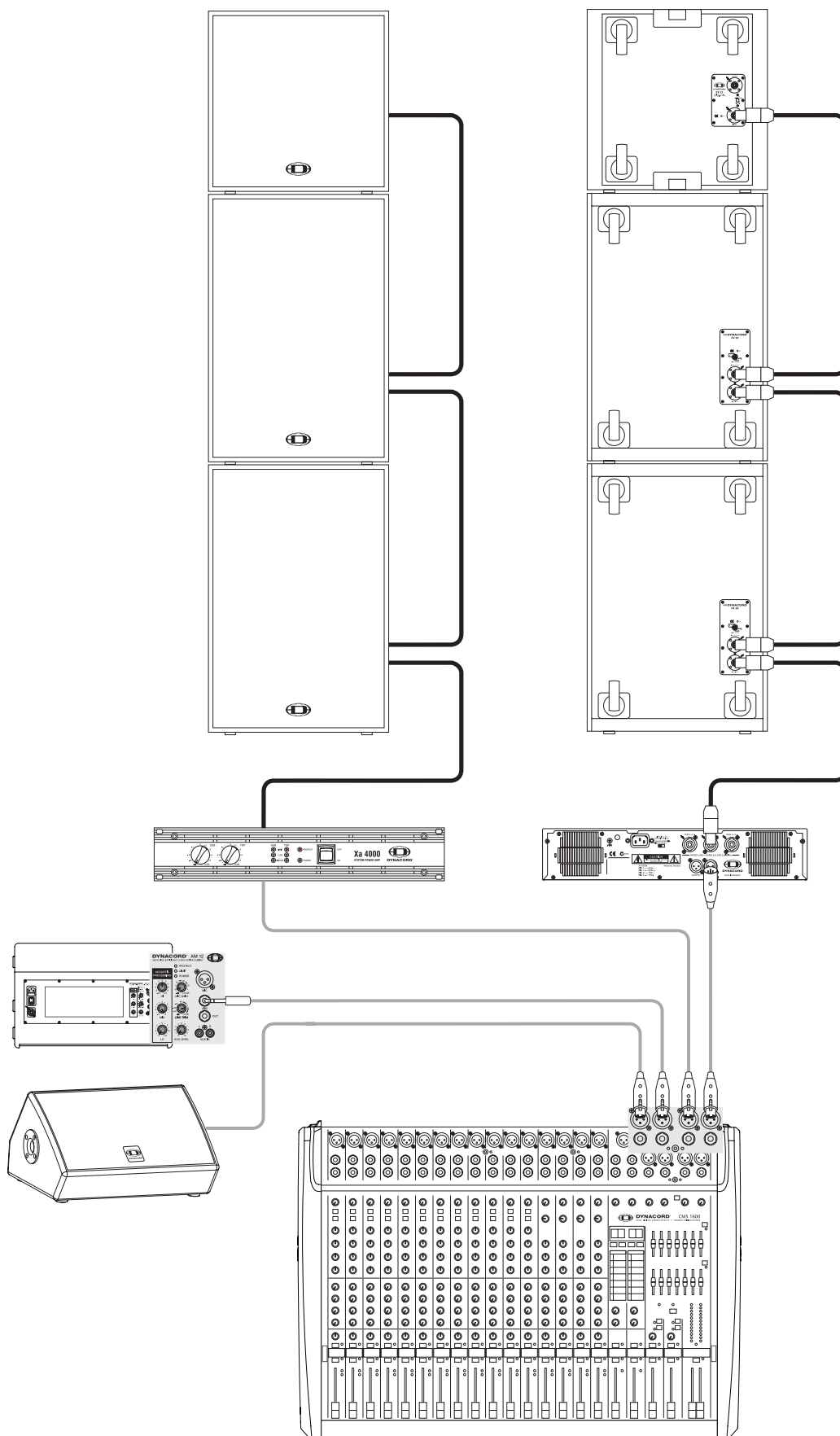

Aufbau einer Beschallungsanlage mit Endstufen. (CMS 1600 + XA System + zwei AM12 Aktivmonitore)

INSTRUCTIONS DE SÉCURITÉ IMPORTANTES

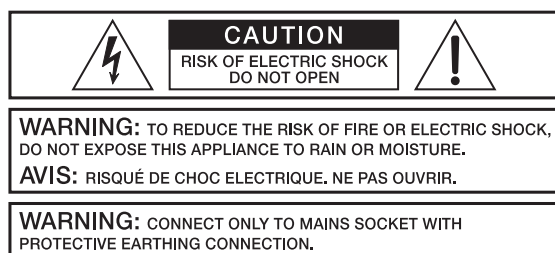

Le symbole représentant un éclair fléché dans un triangle équilatéral a pour but d'alerter l'utilisateur de la présence d'une „tension dangereuse“ non isolée à l'intérieur du boîtier, pouvant être d'une force suffisante pour constituer un risque d'électrocution.



Le point d'exclamation dans un triangle équilatéral a pour but d'alerter l'utilisateur de la présence d'instructions importantes concernant le fonctionnement et la maintenance, dans la documentation qui accompagne l'appareil.

1. Veuillez lire ces instructions avant d'installer l'appareil.
2. Conservez ces instructions.
3. Respectez tous les avertissements
4. Suivez ces instructions.
5. N'utilisez pas cet appareil près de l'eau.
6. Nettoyez-le uniquement avec un chiffon sec.
7. N'obstruez pas les ouïes de ventilation. Installez-le selon les instructions du fabricant.
8. Ne l'installez pas près d'une source de chaleur telles que des radiateurs, des poêles, une étuve, ou autres appareils (dont les amplificateurs) produisant de la chaleur.
9. Ne pas utiliser d'adaptateur risquant de supprimer la mise à la masse. Une prise polarisée est munie de deux lames, l'une étant plus large que l'autre. Sur une prise à trois fiches, deux sont des fiches secteur, la troisième est pour la terre. Cette fiche sert pour la sécurité. Si la prise fournie ne rentre pas dans votre prise de courant, demandez à un électricien de replacer cette prise obsolète.
10. Protégez le cordon secteur afin que personne ne puisse marcher dessus, ni le tordre excessivement, surtout au niveau de la prise et à sa sortie de l'appareil.
11. N'employez que des accessoires spécifiés par le fabricant.
12. Débranchez l'appareil du secteur pendant les orages ou s'il doit rester inutilisé pendant longtemps.
13. Adressez-vous à un service technique qualifié. Une révision est nécessaire si l'appareil a été endommagé d'une quelconque manière, par exemple si le cordon ou la prise secteur a été endommagé, si un liquide a été renversé ou si des objets sont tombés à l'intérieur, ou encore si l'appareil a été exposé à la pluie ou à l'humidité, s'il ne fonctionne pas normalement ou s'il a subi une chute.
14. N'exposez pas cet appareil aux éclaboussures et assurez-vous qu'aucun récipient contenant du liquide, tel que vase, ou verre ne soit posé dessus.
15. Pour débrancher complètement l'appareil du secteur il faut débrancher le cordon secteur de la prise électrique.
16. La prise du cordon secteur doit toujours être accessible.

INSTRUCTIONS DE RÉPARATION IMPORTANTES

CAUTION: Ces instructions de réparation ne s'adressent qu'à un personnel qualifié. Afin de réduire le risque d'électrocution, ne pas procéder à des réparations autres que celles mentionnées dans les Instructions de Fonctionnement à moins que vous ne soyez qualifié pour le faire. Faites faire les réparations par un personnel qualifié.

1. La réglementation concernant la sécurité stipulée dans les articles EN 60065 (VDE 0860 / IEC 65) et CSA E65 - 94 doit être respectée lors des réparations.
2. L'utilisation d'un transformateur d'isolation est obligatoire pendant la maintenance lorsque l'appareil est ouvert et qu'il doit fonctionner en étant branché sur le secteur.
3. Mettez l'appareil hors tension avant d'installer des extensions, de changer la tension secteur ou la tension de sortie.
4. La distance minimum entre des éléments conduisant la tension secteur et toute pièce de métal accessible (boîtier métallique), doit toujours être de 3 mm et ce impérativement.
La distance minimum entre des éléments véhiculant une tension secteur et tout commutateur ou interrupteur n'étant pas connecté au courant secteur (pièces secondaires) doit toujours être de 6 mm et ce impérativement.
5. Le remplacement des composants spéciaux qui sont marqués d'un symbole de sécurité (voir Note) dans le schéma de principe n'est autorisé qu'en employant des pièces d'origine.
6. Il n'est pas permis de modifier les circuits sans consentement ou avis préalable
7. La réglementation concernant la sécurité du travail applicable dans le pays où l'appareil est réparé doit être strictement observée. Ceci s'applique également à toute réglementation du travail sur le lieu lui-même.
8. Toutes les instructions concernant la manipulation des circuits MOS doivent être respectées.

REMARQUE:



COMPOSANT DE SÉCURITÉ (DOIT ÊTRE REMPLACÉ PAR UNE PIÈCE D'ORIGINE)

DESCRIPTIONS

Dans un monde où règnent l'abondance et la production de masse, la qualité, la fonctionnalité et l'ergonomie des produits sont des notions plus importantes que jamais. Nous, chez DYNACORD concevons et fabriquons des produits de première qualité, „made in Germany“, qui sont toujours des solutions parfaitement adaptées au monde réel et qui ont été conçus pour vous satisfaire pendant de longues années.

Le plus haut degré de satisfaction de nos clients est notre ambition suprême.

Du fait de leurs fonctions intégrées très complètes, telles que les unités d'égalisation et d'effets, les modèles CMS 1000 /CMS 1600 et CMS 2200 (Compact Mixing System) sont des consoles de mixage professionnelles offrant une solution optimisée „tout-en-un“ convenant à toutes les applications.

Les consoles DYNACORD CMS sont rapidement opérationnelles. Les configurations en rack compliquées et les problèmes de câblage produisant des interférences n'ont plus cours ici.

Les préamplis microphone extrêmement silencieux et à faible distorsion intégrés dans les CMS 1000 /CMS 1600 et CMS 2200 fournissent une excellente qualité audio, et définissent de nouveaux standards dans la technologie des consoles professionnelles. Les potentiomètres de Gain spécialement conçus sont ergonomiques, pratiques et offrent un contrôle étendu à 60 dB.

Alimentation fantôme commutable par groupe, filtres de voix, section de contrôle du son à trois voies avec égaliseur medium semi-paramétrique, 4 voies AUX, fonctions PFL et MUTE, tout-nouveaux faders ALPS anti-poussière et quatre canaux stéréo bien conçus avec entrées microphone supplémentaires, ne sont que quelques détails de la section d'entrée professionnelle. Les signaux de la sortie Master et AUX 3+4 sont symétrisés électroniquement et arrivent sur des connecteurs de type XLR. Une commutation par relais supprime efficacement les bruits de commutation. La sélection pré/post fader séparée des bus AUX 3+4 s'effectue au niveau de la section générale. Deux filtres de feedback dans les bus Monitor, commutateur Standby général, une entrée bande et deux égaliseurs graphiques 7 bandes pouvant être employés pour la sortie générale ou AUX 3+4 complètent l'ensemble des équipements professionnels de la section générale. Deux unités d'effets stéréo numériques 24 bits, parallèles et contrôlables séparément faisant appel à des algorithmes 48 bits offrent un total de 2x99 presets „optimisés son Live“ de qualité studio. Réverb de différentes sortes : Room, à plaque, Hall, Echo, Chorus ; Délais mono/stéréo, ou effets de délais modulés tels que Chorus et Flanging, ainsi que plusieurs effets spéciaux sont facilement sélectionnés à l'aide des touches haut/bas. Mémoriser ses presets de départ favoris pour chacune des deux unités d'effets est possible en mode Program. Ces presets sont alors immédiatement présents dès la mise sous tension de la console. L'usage d'une pédale globale ou de deux pédales séparées permet l'activation globale ou séparée des effets. Une petite lampe Litlite 12V/5W peut être branchée sur la sortie Lamp, protégée des courts-circuits et des surcharges électriques.

De solides caissons et des capots métalliques permettent un transport sécurisé des consoles sans flight-cases supplémentaires.

Déballage et garantie

Ouvrez le carton et sortez-en la CMS. Enlevez la feuille de plastique qui protège l'écran de la partie Effets (FX). En plus de ce manuel d'utilisation, vous trouverez le câble d'alimentation secteur et la carte de garantie. Veuillez vérifier que celle-ci est remplie correctement. Ce n'est que lorsque vous l'aurez vous-même complétée qu'elle deviendra valable pour toute application de la garantie. DYNACORD offre 36 mois de garantie à partir de la date d'achat/réception auprès de votre revendeur. Nous vous invitons donc à conserver la facture d'achat originale avec le certificat de garantie.

Il est généralement recommandé de conserver tous les documents ainsi que l'emballage d'origine de l'appareil car ceux-ci peuvent s'avérer utiles en cas de revente du matériel.

Installation et Branchements

Veillez à installer la CMS de façon à ne pas obstruer les grilles de ventilation situées dessous et à l'arrière de la console. Si la CMS est installée dans un rack 19“, laissez suffisamment d'espace entre toutes les unités du rack. Ne faites fonctionner la CMS que si la température ambiante est comprise entre +5°C et +40°C afin d'éviter tout problème de fonctionnement.

La CMS peut fonctionner sur des tensions allant de 100V-240V~/50-60Hz.

Branchez d'abord le cordon secteur fourni sur l'appareil puis reliez-le à une prise électrique. L'appareil est désormais opérationnel. Ne pas exposer la CMS à la pluie, à l'humidité, à la poussière, aux vibrations, aux rayons directs du soleil, à des températures ambiantes trop élevées ou au rayonnement d'appareils de chauffage.

Si vous déplacez l'appareil d'un endroit froid à un endroit chaud, il peut se former de la condensation à l'intérieur de l'appareil. Dans ce cas, il est préférable d'attendre (env. une heure) que la température de la console se rapproche de celle de la pièce pour la faire fonctionner. Si des objets ou du liquide ont pénétré à l'intérieur de la console, débranchez-la immédiatement du secteur et faites-la réviser par un service technique agréé avant de la remettre en fonction.

N'utilisez aucun produit en spray pour nettoyer la CMS, vous risqueriez d'endommager l'appareil ou de provoquer un incendie.



FOR RECYCLING
INFORMATION
CONTACT YOUR
DISTRIBUTOR OR
VISIT OUR WEBSITE

WWW.EVIAUDIO.COM

Instructions de recyclage/mise au rebut des équipements WEEE

Le symbole de poubelle à roues placé sur le produit ou dans le manuel indique que ce produit ne doit pas être jeté avec les autres déchets. Le fabricant de cette catégorie de produits est responsable de la mise au rebut appropriée de ses équipements électriques et électronique usagés (WEEE, waste electrical and electronic equipment) à la fin de leur durée de vie. En raison des différences de gestion des équipements WEEE dans chaque pays de l'UE, veuillez contacter votre distributeur local. Nous nous engageons à utiliser notre propre système de gestion des déchets électroniques pour le retour gratuit de tous les produits EVI Audio GmbH : Telex, Dynacord, Electro-Voice, Midas Consoles, KlarkTeknik et RTS. Des accords sont conclus avec le distributeur chez qui vous avez acheté l'équipement pour le retour **gratuit** à l'usine de Straubing de tous les équipements inutilisables, pour une mise au rebut respectueuse de l'environnement.

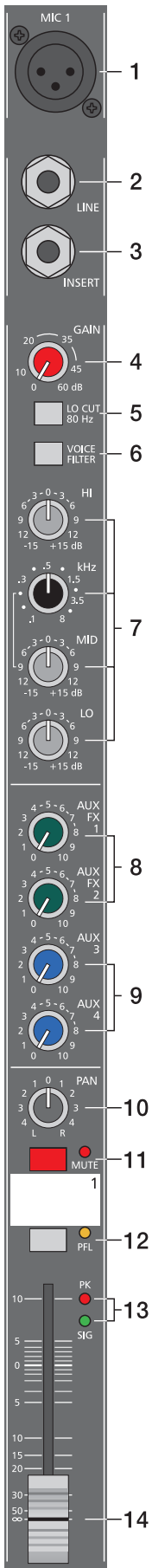

1. MIC

Entrées XLR symétrisées électroniquement pour la connexion de microphones à basse impédance, identiques à celles que l'on trouve sur les consoles professionnelles de studio ou de scène. Ce type d'étage d'entrée garantit une conversion du signal à très faible bruit et un taux de distorsion extrêmement bas (typique <math><0.002\%</math>) même dans les fréquences aiguës. Généralement, tout type de micro peut être connecté du moment que ses broches sont câblées tel que l'indique le schéma ci-dessous. Avec les micros à condensateurs (ou électrostatiques), vous devrez enclencher le bouton PHANTOM POWER qui se trouve près des embases d'entrée. C'est donc la console qui alimentera le micro à la tension requise (+48V) vous évitant ainsi de nombreux remplacements de piles.

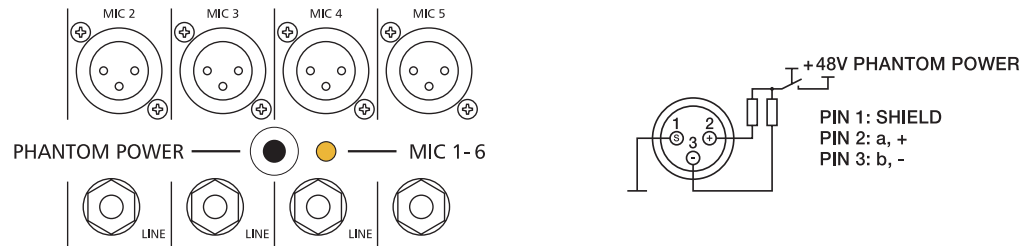

ATTENTION : Connectez toujours les microphones à condensateur avant d'enclencher l'alimentation fantôme ou d'allumer la CMS alors que cette alimentation est activée. Ceci est essentiel pour éviter d'endommager vos micros. Veillez aussi à enclencher le bouton STANDBY de la section générale (Master) pour éviter tout bruit désagréable généré lors de la mise sous tension ou de raccordements. La connexion simultanée de micros à condensateur et de micros dynamiques est généralement possible même lorsque l'alimentation fantôme est enclenchée. Avant cela, consultez le mode d'emploi des microphones concernés. L'entrée MIC accepte des niveaux compris entre -60dBu et $+21\text{dBu}$ selon le réglage du potentiomètre de gain. En raison de leur conception „basse impédance“ et de l'alimentation fantôme, ces entrées XLR ne sont pas prévues pour la connexion en cascade d'autres consoles ni pour le branchement de processeurs d'effets, claviers ou autre matériel électronique. Pour ce genre d'équipement, utilisez plutôt les entrées LINE.

2. LINE (Ligne)

Entrées symétrisées électroniquement pour la connexion d'instruments électroniques comme les claviers, boîtes à rythmes, guitares et basses électriques actives ainsi que toute autre source sonore générant un signal de haut niveau comme les tables de mixage additionnelles, les processeurs d'effets, les lecteurs CD etc. L'entrée LINE accepte des niveaux compris entre -40dBu et $+41\text{dBu}$. La connexion de sources symétriques ou asymétriques s'effectue grâce à des prises/câbles mono ou stéréo, câblés comme dans le schéma ci-dessous. Si l'appareil que vous souhaitez connecter dispose d'une sortie symétrique, utilisez-la via un câble et des connecteurs symétriques car ce type de connexion est bien moins sensible aux parasites ou interférences HF.



Ne connectez pas simultanément une même source aux entrées MIC et LINE car les deux signaux interféreraient l'un l'autre ce qui en réduirait le niveau.

Remarque : Ne connectez pas directement de guitares ou basses électriques passives/haute impédance à une entrée LINE. Les entrées LINE de la CMS, au même titre que celles des consoles d'autres marques, sont prévues pour recevoir des instruments électroniques à impédance de sortie relativement faible. La reproduction du son d'origine de l'instrument ne serait pas satisfaisante. Connectez d'abord ces instruments à des boîtiers de direct (DI Box) ou des préamplificateurs à impédance d'entrée très élevée. Les instruments de musique à sortie électronique active (alimentés par piles) peuvent être connectés sans problèmes.

Lorsque vous connectez des sources audio, n'oubliez pas de baisser entièrement les faders des voies concernées ou au minimum ceux des sorties générales (Master Faders) ou encore d'appuyer sur le bouton STANDBY. Ceci vous évitera d'endommager vos oreilles, celles de votre public...et tout votre équipement !

ENTRÉE MONO

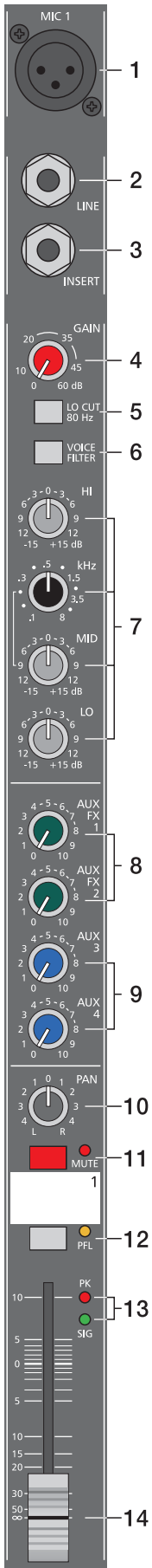

3. INSERT (Insertion)

Embase stéréo à coupure de type „envoi/retour“. La sortie basse impédance est assignée à la pointe de la prise (envoi) et l'entrée haute impédance (retour) est assignée à la bague. Cette embase permet d'insérer des unités d'effets, compresseurs, limiteurs, égaliseurs (EQ), atténuateurs de bruit (de-noisers) externes etc. dans le parcours du signal de la voie concernée. Le point d'insertion est situé après le contrôle de gain, le filtre coupe-bas (Lo-Cut), le filtre „voicing“ mais avant l'égaliseur et le fader de voie. Vous devez utiliser un câble et une prise jack stéréo - comme indiqué sur le schéma ci-dessous - si vous souhaitez utiliser cette entrée comme un véritable circuit d'insertion.

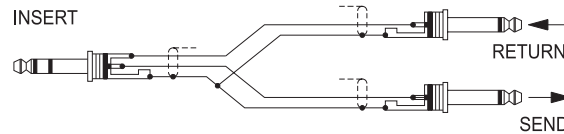

Si vous utilisez l'embase d'insertion comme sortie directe (DIRECT OUT) (Pré EQ), la pointe et bague de la prise jack stéréo doivent être court-circuitées afin que le signal audio ne soit pas interrompu. En revanche, si vous utilisez une prise mono, vous obtiendrez une sortie directe avec une fonction de coupure - le flux du signal dans la voie sera interrompu.



4. GAIN

Potentiomètre rotatif pour ajuster la sensibilité des entrées MIC/LINE. Ce potentiomètre vous permet de faire correspondre au mieux les signaux entrants avec le niveau de fonctionnement interne de la console. Un réglage précis permet de bénéficier du meilleur rapport signal/bruit et de toute l'incroyable dynamique qu'offre la CMS. Pour les entrées XLR, un placement du potentiomètre à l'extrême gauche n'appliquera aucune amplification du signal (0 dB) tandis qu'un placement à l'extrême droite appliquera +60 dB d'amplification. Cette marge supérieure est extrêmement utile en particulier avec des sources de très faible niveau comme lors des enregistrements vocaux ou lorsque la source est assez éloignée. Pour l'entrée LINE, le signal est généralement atténué de -20 dB tout en conservant la marge totale de réglage de 60 dB. Le gain unitaire (pas d'amplification/0 dB) de l'entrée LINE s'obtient sur le repère 20 dB. Ce qui suit est destiné à vous aider à ajuster le bon niveau d'entrée :

Conseils de réglage :

1. Placez le potentiomètre de gain et le fader de la voie sur leur valeur minimale.
2. Connectez les sources sonores (micros, instruments, etc.) sur les entrées correspondantes MIC ou LINE.
3. „Envoyez le son“ avec le volume maximal possible et souhaité - parlez ou chantez aussi fort que vous pouvez devant le micro (assez proche !).
4. Tout en écoutant la source sonore ou en chantant devant le micro, ajustez le niveau d'entrée avec le potentiomètre de gain de façon à ce que le témoin d'écrêtage PEAK LED ne s'allume pas pendant les passages les plus forts mais que le témoin de signal SIGNAL LED s'allume en permanence.

Ceci correspond au réglage de base d'une voie, qui vous laisse 6 dB de réserve (headroom) c'est-à-dire qu'il vous reste au moins une réserve de 6 dB avant qu'une distorsion du signal n'intervienne. Si vous êtes amené ensuite à ajuster l'égalisation de cette voie, reprenez les étapes 3 et 4 car les modifications apportées à ce niveau ont également une influence sur le niveau général de la voie.

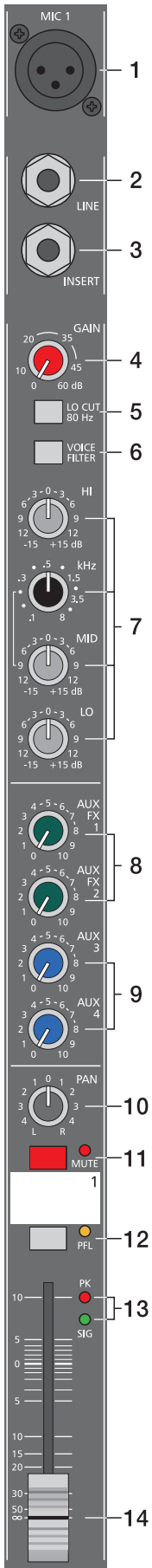

5. LO CUT 80 Hz (Filtre coupe-bas)

Lorsque le bouton LO CUT est activé, les fréquences inférieures à 80 Hz sont atténuées (pente de 18 dB par octave). Dans la plupart des cas, il est recommandé d'utiliser le filtre LO CUT sur les voies des microphones car il supprime efficacement les plosives, les grondements ainsi que les risques „d'accrochage“ (feedback) dans les basses fréquences. Les seules exceptions concernent les pieds de grosse-caisse et les basses acoustiques. Il est parfois également très efficace de combiner le filtre LO CUT avec le filtre de voix (voicing) afin, par exemple, de donner plus de „corps“ aux voix sans y ajouter de bruits sourds. Le fait d'activer le filtre LO CUT et d'augmenter le niveau des basses (LO EQ) procurera un son plus riche sans ajout de bruit de plosives ou de grondements. Autre intérêt majeur du filtre LO CUT, le son émis par l'amplificateur de puissance et les haut-parleurs sera exempt d'interférences inutiles dans les basses fréquences, ce qui ravira également votre auditoire pour le son particulièrement clair, naturel et puissant ainsi obtenu.

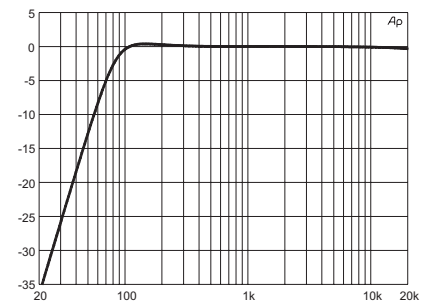

6. VOICING FILTER (Filtre de Voix)

Ce bouton active un filtre asymétrique pour les microphones, utilisable conjointement à l'égaliseur de la voie. Le filtre de voix accentue les harmoniques primaires et les aiguës de la voix humaine tout en atténuant légèrement les fréquences moyennes. Ce processus de définition de la voix permet d'obtenir des voix puissantes et clairement distinctes du reste du mixage. On ne peut pas obtenir cette „prédéfiniion“ avec les égaliseurs graphiques standard. L'utilisation de ce filtre ne se limite pas aux voix : les cuivres, les instruments à vents et d'autres instruments acoustiques peuvent aussi en bénéficier. Vous pouvez essayer le filtre de voix (VOICING) comme vous le „sentez“ et avec autant de sources sonores possibles, les seules limites étant votre imagination et votre créativité. Théoriquement, vous n'avez rien à craindre concernant les problèmes de feedback.

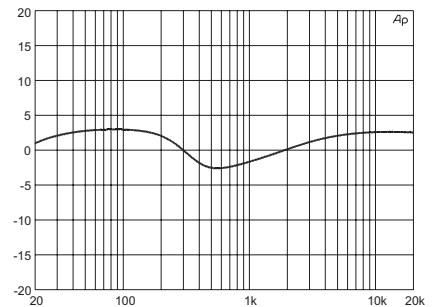

7. EQ SECTION (Égaliseur)

La section d'égalisation de la console permet d'appliquer des courbes d'EQ très différentes aux différents signaux audio entrants grâce à ses diverses bandes de fréquences. Le fait de tourner l'un des potentiomètres de gain de l'égaliseur vers la droite accentue la bande de fréquences correspondante tandis que le mouvement inverse atténue cette dernière. Avant de commencer à modifier le son, tous les potentiomètres de l'EQ doivent être placés en position „neutre“ c'est-à-dire leur repère vers le haut. Essayez de ne pas régler les contrôles d'EQ sur des positions „extrêmes“ car généralement des modifications mineures s'avèrent amplement suffisantes et produisent les meilleurs résultats sur le son d'ensemble. Privilégiez le côté „naturel“ du son et faites confiance à vos oreilles. Un usage modéré du contrôle des médiums (MID) étant le meilleur moyen d'éviter les accrochages, évitez donc les accentuations excessives dans cette bande de fréquences. Atténuer plus ou moins le niveau dans cette bande permettra d'obtenir des taux d'amplification supérieurs sans accrochage. Utilisez le contrôle des graves (LO) selon vos goûts, pour ajouter du „punch“ au son d'une grosse caisse ou plus de „corps“ à une voix. Utilisez le contrôle des aigus (HI) de la même façon pour donner un son plus clair et transparent aux cymbales et aux voix. La section d'égalisation des médiums offre un réglage paramétrique grâce à des potentiomètres rotatifs séparés, l'un (MID) pour le réglage du niveau et l'autre (kHz) pour le choix de la bande de fréquences comprise entre 100 Hz et 8 kHz.

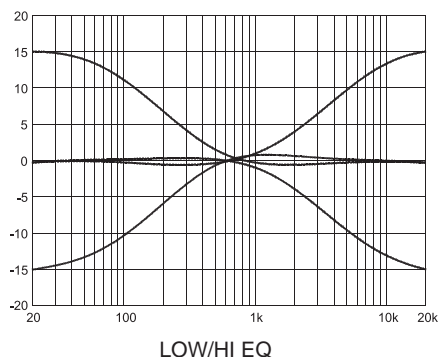

LOW/HI EQ

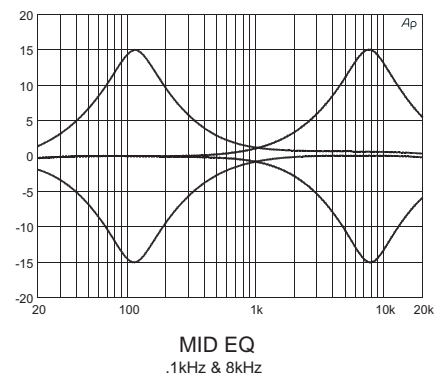

MID EQ
.1kHz & 8kHz

ENTRÉE MONO

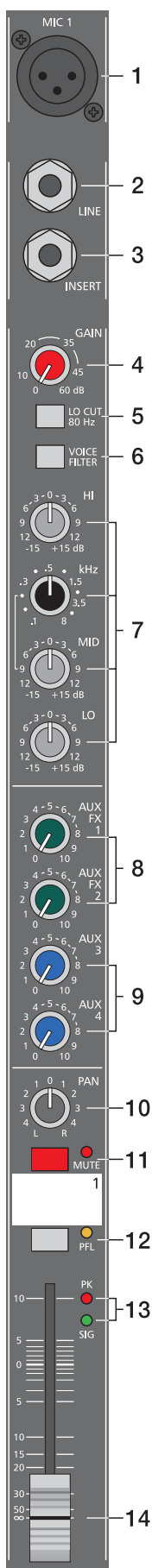

Les ajustements dans cette bande de fréquences sont certainement le moyen le plus efficace de façonner le son. En fait, déterminer la fréquence précise à travailler n'est pas toujours aussi simple qu'il n'y paraît. Voici une méthode parmi d'autres pour trouver rapidement le bon réglage d'égalisation :

Instructions de réglage :

1. Baissez légèrement le fader de voie pour éviter tout accrochage.
2. Tournez le potentiomètre de niveau (MID) entièrement vers la droite (+15dB).
3. Faites jouer la source sonore désirée ou parlez dans le microphone.
4. En même temps, tournez lentement le potentiomètre de fréquence (kHz) de gauche à droite.
5. Vous allez détecter rapidement et de façon sûre la bande de fréquences indésirable ou cause de l'accrochage.
6. Laissez le potentiomètre de fréquence dans cette position et tournez maintenant le contrôle MID vers la gauche jusqu'à l'obtention d'un son naturel ou du moins à votre goût.

8. AUX/FX 1/2 (Auxiliaires/Effets)

Le contrôle AUX/FX permet, pour chaque voie, de définir la quantité de signal à envoyer aux processeurs d'effets intégrés FX1 ou FX2. Le trajet du signal passe après le fader de volume (post-fader) de façon à ce que les réglages du fader influencent aussi la quantité de signal envoyé aux processeurs d'effets. L'utilisation des contrôles AUX/FX vous permet d'assigner facilement un effet à un groupe d'instruments ou à des voix. Vous pouvez par exemple assigner un effet de réverb courte de l'unité FX1 aux voix principales et un programme d'effets combinés – écho, hall et chorus – de l'unité FX 2 aux chœurs. Pour déterminer l'intensité désirée pour chaque effet, commencez par placer les contrôles en position centrale et ajustez à partir de cette base. Vérifiez toujours les témoins d'écrêtage PEAK des voies FX1/2. Ils ne doivent s'allumer que brièvement lors des passages les plus forts. Si ces indicateurs s'allument en permanence, il est préférable de baisser les niveaux d'envoi des voies qui produisent ces écrêtages. Pour plus d'informations, veuillez lire le paragraphe sur les processeurs FX 1/2. (Si vous n'utilisez pas les processeurs d'effets internes et si vous souhaitez connecter des processeurs d'effets externes, sachez que les signaux prémixés AUX/FX1/2 sont émis aux sorties physiques AUX1/2 SEND).

9. AUX 3/4

Les contrôles AUX 3 et AUX 4 sont à la base conçus pour établir deux mixages de monitoring (écoute de contrôle) indépendants. La position des boutons AUX PRE/POST de la section générale (Master) permettent de choisir le mode avant (pré) ou après (post) fader.

PRE-FADER :

Le signal audio présent au potentiomètre AUX est envoyé avant le fader de volume et n'est donc pas affecté par le réglage de ce fader. C'est le mode le plus utilisé pour les circuits de retour. Il s'avère préférable dès que le mixage de monitoring et le mixage principal doivent être complètement différents l'un de l'autre, par ex. lorsque le volume de certains instruments ou voix doit être plus ou moins fort que dans le mixage principal. La plupart du temps, la console de mixage est placée quelque part dans le public et gérée par un ingénieur du son expérimenté.

POST-FADER :

Le signal audio présent au potentiomètre AUX est envoyé après le fader de volume et se trouve donc affecté par le réglage de celui-ci. Ce mode est principalement utilisé pour des envois vers les effets ou des circuits de contrôle spéciaux. L'utilisation Post-Fader est recommandée lorsque la console est également placée sur la scène et que vous devez la gérer vous-même. En plaçant tous les potentiomètres AUX3 ou AUX4 sur leur position centrale, le mixage principal sera aussi présent sur le bus de monitoring, vous laissant la possibilité de contrôler les réglages de volume de chaque voie à partir de la scène. Le volume général du circuit de monitoring se règle avec les faders AUX3/AUX4 de la section principale. Si vous choisissez cette option, n'oubliez pas que tous les changements de volume effectués avec les faders de voie s'appliquent aussi au circuit de monitoring, ce qui constitue un risque potentiel d'accrochage. Cette méthode de monitoring „après fader“ offre la possibilité de désactiver du circuit de retours la voie de certains instruments comme un pied de grosse-caisse ou une caisse-claire qui sont en fait déjà très forts sur scène, en tournant les potentiomètres correspondants entièrement vers la gauche.

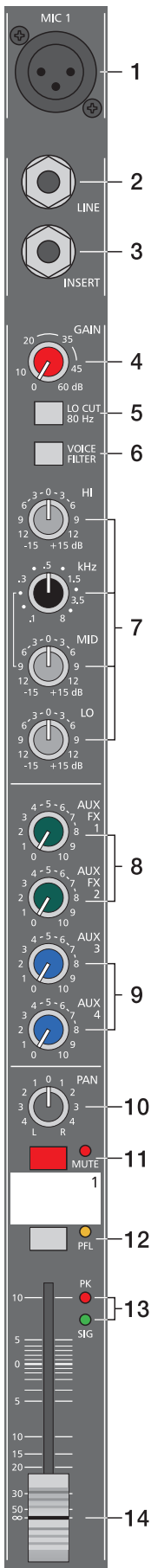

10. PAN

Ce contrôle détermine la position de la source sonore dans l'image stéréo. Lorsque ce potentiomètre est placé au centre, le signal audio est envoyé avec un niveau égal aux bus principaux Let R (Gauche/Droite). La section de contrôle du panoramique est prévue pour maintenir le même niveau de pression sonore, quelle que soit la position du contrôle PAN.

11. MUTE

Le bouton MUTE atténue entièrement (coupe) le signal d'entrée „post-fader“, ce qui inclut tous les départs AUX. Le circuit PFL et les témoins Signal/Peak restent fonctionnels.

12. PFL

Le fait d'engager le bouton PFL dirige le signal audio vers le circuit „casques“ et le rend audible via la sortie PHONES. Le vumètre de la section générale s'active simultanément et indique dans sa colonne de gauche le niveau de la voie actuellement sélectionnée (en dB), ce qui permet d'ajuster au mieux le niveau de la source d'entrée. Le volume de la sortie „casques“ (phones) n'est pas dépendant du réglage de fader de la voie correspondante (en Fr., PFL=Ecoute Avant-Fader), ce qui offre la possibilité d'écouter ou de façonner le son du signal audio choisi sans devoir l'inclure dans le mixage.

13. Indicateur SIGNAL/PEAK

L'indicateur signal/peak joue un rôle-clé lors du réglage des niveaux d'entrée. Contrairement aux consoles de nombreuses autres marques qui ne proposent qu'un indicateur de crêtes voire pas d'indicateur du tout, le témoin PK (peak) de la CMS offre une indication visuelle du risque de saturation avant même que vous n'entendiez vraiment la distorsion dans votre système d'amplification. Comme nous l'avons vu dans les instructions de réglage, le témoin de signal doit idéalement clignoter „au rythme“ du signal entrant. Si ce n'est pas le cas, vous devez augmenter le gain correspondant. Cependant, si le témoin d'écrêtage (PK) clignote fréquemment ou s'allume continuellement, c'est que la voie correspondante est à la limite de la saturation et que vous devez tourner le contrôle de gain légèrement vers la gauche. Le témoin de signal (SIG) s'allume à partir des niveaux de -30 dB en dessous de l'écrêtage tandis que le témoin PK s'allume à un niveau de -6 dB avant l'apparition de toute saturation. C'est une bonne habitude que de surveiller régulièrement cet indicateur durant un spectacle car certains interprètes au jeu „musclé“ ou certains changements de sons de clavier peuvent facilement conduire à saturer une voie, dégradant ainsi le son général.

14. VOLUME

Les faders de voie règlent le volume des voies correspondantes permettant un mixage parfaitement équilibré. Les faders de voie doivent idéalement être placés entre -5 dB et 0 dB, ce qui vous donne une marge de contrôle qui vous permet de faire correspondre avec précision les différences relativement importantes des réglages de niveau des voies. Ce sont les faders généraux (Master Faders) qui permettent de définir le volume général. Même si les faders de voie permettent une amplification supplémentaire de $+10$ dB, nous vous conseillons néanmoins de ne dépasser le repère $+5$ dB que dans des cas très exceptionnels. Malgré leur conception spéciale, si les circuits généraux de la CMS sont „saturés“ par trop de voies d'entrées à fort niveau, l'amplificateur pourrait se retrouver en surcharge. Si vous vous rendez compte que certains faders de voie sont placés au-dessus du repère 0 dB, la meilleure solution consiste à baisser le niveau de chacun d'eux d'environ -5 dB puis d'augmenter le niveau de sortie général en remontant les faders généraux. L'équilibre du mixage et le volume général resteront identiques tout en annulant le risque d'écrêtage.

ENTRÉE STÉRÉO

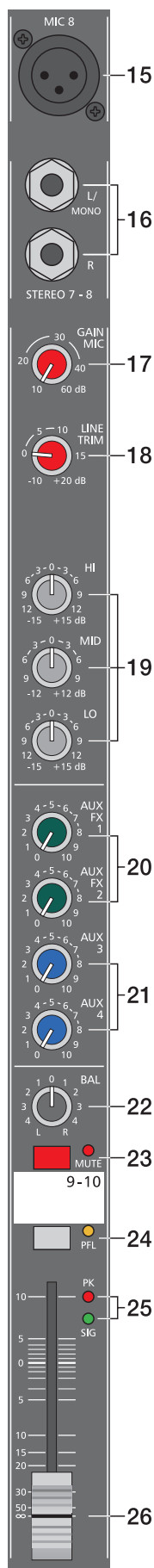

Dans la mesure où la plupart des fonctions – faders d'AUX, potentiomètres et faders de voie – des entrées stéréo sont pratiquement identiques à celles des entrées mono, nous ne les aborderons pas à nouveau en détails. Nous expliquerons donc seulement dans ce qui suit les différences et vous demandons de vous reporter aux paragraphes analogues du manuel qui décrivent les entrées mono.

15. MIC

A la différence des produits de nombreux autres fabricants, les voies d'entrée stéréo de la CMS, tout comme leur équivalent mono intègrent d'importants circuits et des connecteurs de type XLR symétriques pour la connexion de microphones à basse impédance. Que votre configuration soit orientée „micros“ ou que vous ayez plutôt des sources sonores au niveau ligne à connecter, vous pourrez toujours utiliser la totalité des voies d'entrée de votre CMS. Selon ses réglages, l'entrée micro de qualité de la voie stéréo peut prendre en charge des niveaux compris entre -60 dB et ...+11 dB. L'architecture des circuits à faible bruit et l'alimentation fantôme (+48v) de ce type d'entrée XLR sont principalement dédiées à la connexion des microphones et ne conviennent pas aussi bien pour la connexion d'appareils au niveau ligne comme les tables de mixage, les processeurs d'effets, etc.... Utilisez plutôt les entrées LINE qui sont adaptées à la connexion de ce type de sources. Les fonctions générales et l'utilisation des entrées MIC ont déjà été détaillées pour les entrées mono.

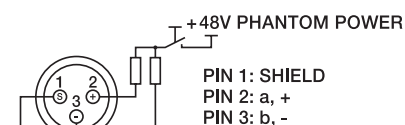
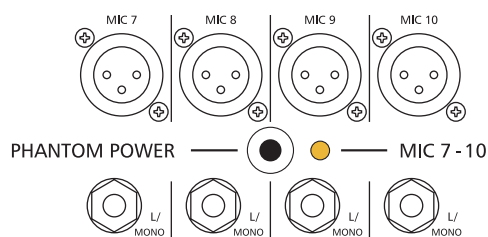

16. STEREO INPUT L/MONO R

Entrées symétriques pour la connexion d'instruments de musique à sortie stéréo comme les claviers, les boites à rythmes, les guitares et basses électriques à sortie active ainsi que toute autre source sonore équivalente à haut niveau de sortie comme les tables de mixage additionnelles, les processeurs d'effets, les lecteurs CD etc. L'entrée stéréo LINE accepte des sources symétriques ou asymétriques avec des niveaux compris entre -20 dB et + 41 dB. Pour connecter vos appareils externes, vous pouvez utiliser des fiches jack mono ou stéréo, câblées selon le schéma ci-dessous. Si l'appareil externe dispose de sorties symétriques, l'utilisation de câbles et de fiches symétriques sera préférable car ce type de liaison offre une meilleure isolation contre les bruits „parasites“ induits par les HF et contre les bruits externes.

Au cas où vous souhaiteriez connecter une source mono à une voie d'entrée stéréo, insérez-la dans l'entrée L/MONO. Le circuit de la console répartira le signal sur les deux canaux.

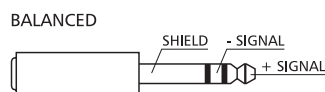
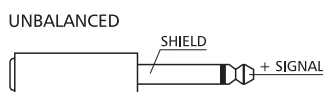

17. GAIN MIC

Potentiomètres rotatifs pour l'ajustement de la sensibilité de l'entrée MIC et qui permettent de faire correspondre au mieux les signaux d'entrée avec le niveau opérationnel interne de la console. Le contrôle GAIN MIC d'une voie stéréo n'est actif que pour l'entrée XLR.

Pour plus d'informations sur les réglages et le fonctionnement de ces contrôles, veuillez vous reporter au chapitre „GAIN“ de la section ENTRÉE MONO de ce manuel.

ATTENTION : Le potentiomètre GAIN MIC d'une entrée micro inactive doit toujours être réglé à sa valeur minimale. Le cas échéant, le bruit généré par l'entrée inactive s'ajoutera au signal audio de l'entrée LINE correspondante et donc au signal de sortie générale, devenant parfaitement audible lors des passages silencieux.

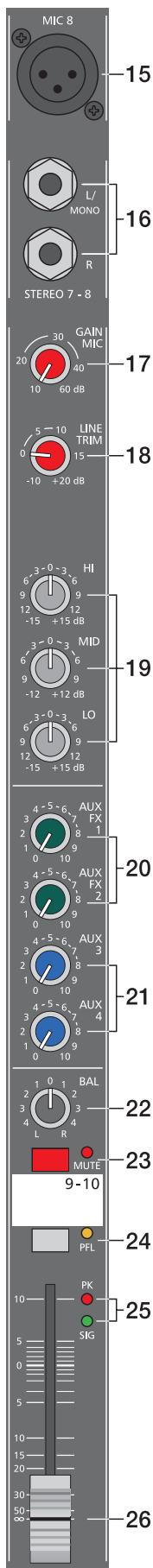

18. LINE TRIM

Ces potentiomètres rotatifs permettent de faire correspondre les signaux d'entrée ligne avec le niveau opérationnel de la CMS. La marge totale d'ajustement est de 30 dB. Le gain unitaire – pas d'amplification (0 dB) - s'obtient sur le repère 0 dB. Ce contrôle permet une atténuation de niveau de -10 dB et une amplification de +20 dB. Cette marge permet de connecter la plupart des appareils professionnels et semi-pro ainsi que les sources Hi-Fi. Pour plus de détails sur la façon de régler le contrôle LINE TRIM, veuillez vous reporter à la description du contrôle GAIN de la section mono.

Si vous utilisez un clavier sur l'une des entrées stéréo, assurez qu'aucune zone de celui-ci n'est en mode Split –séparation du clavier– (ou que ses sons ne soient pas affectés à des sorties différentes. Cette répartition se retrouverait sans cela traitée par la console comme définie dans le clavier - les sons de la partie inférieure du clavier sur le canal gauche et ceux de la partie supérieure sur le canal droit. Vous n'aurez ainsi pas la possibilité de replacer les sons dans l'image stéréo générale, à moins de connecter la double sortie du clavier à deux voies d'entrée mono adjacentes puis de répartir le son dans le mix général via les potentiomètres PAN.

Autre astuce si vous avez absolument besoin d'une entrée libre et que toutes les voies de la CMS sont déjà occupées : dans une voie, les circuits électriques des entrées micro XLR et des entrées ligne en jack sont totalement indépendants. Chaque entrée dispose de son propre contrôle de gain/trim, ce qui vous permet de connecter une source au niveau ligne en plus d'un microphone. Bien entendu, ces deux sources se partagent tous les autres contrôles. En conséquence, tout ajustement (EQ, Aux, etc.) séparé sera impossible. Pour cette raison, cette option reste une solution de „secours“ et ne doit être envisagée que lorsque aucune autre alternative n'est possible.

19. SECTION EQ

La section égalisation (EQ) de la console permet de modeler le signal audio d'entrée de façon complète et efficace grâce à diverses bandes de fréquence. Le fait de tourner l'un des potentiomètres de gain de l'égaliseur vers la droite augmente la bande de fréquences correspondante tandis que le mouvement inverse atténue cette dernière. Avant de commencer à modifier le son, tous les potentiomètres de l'EQ doivent être placés sur leur position neutre, c'est-à-dire avec leur repère vers le haut. N'essayez pas de régler les contrôles d'EQ sur des positions „extrêmes“ car généralement, des modifications mineures s'avèrent amplement suffisantes et produisent les meilleurs résultats sur le son d'ensemble. Privilégiez le côté „naturel“ du son et faites confiance à vos oreilles. Un usage modéré du contrôle des médiums (MID) restant le meilleur moyen d'éviter les accrochages, évitez donc les accentuations excessives dans cette bande de fréquences. Le fait d'atténuer plus ou moins le niveau dans cette bande permettra d'obtenir des taux d'amplification supérieurs sans risque d'accrochage.

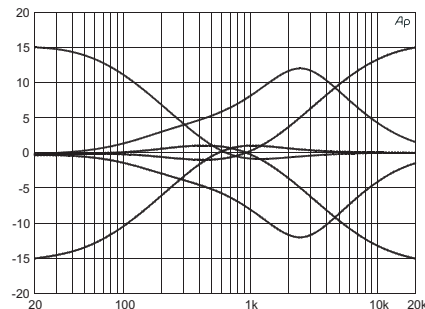

La section d'EQ des voies STEREO est conçue de telle sorte que les contrôles HI et LOW offrent une marge de réglage qui est adéquate aussi bien pour les entrées au niveau LINE que pour les microphones. Le contrôle des médiums MID régit également une large bande de fréquences aux alentours de 2.4 kHz. Ces fréquences sont particulièrement sensibles à la plupart des micros puisqu'une légère atténuation de celle-ci donne d'excellents résultats.

20. AUX/FX 1/2

Ces contrôles déterminent la quantité de signal gauche/droite „cumulée“ qui sera envoyée (Post-fader) au circuit AUX/FX. Pour plus de détails sur le fonctionnement de ces contrôles, veuillez vous reporter à la section ENTREE MONO de ce manuel.

21. AUX3/4

Ces contrôles déterminent la quantité de signal gauche/droite „cumulée“ qui sera envoyée après-fader aux circuits AUX3 ou AUX4. Le réglage du bouton AUX PRE/POST de la section générale de la CMS vous permet de choisir si le signal sera envoyé avant (PRE) ou après (POST) le fader. Pour plus de détails sur le fonctionnement de ces contrôles, veuillez vous reporter à la section ENTREE MONO de ce manuel.

22. BAL (ance)

Le fonctionnement du potentiomètre BAL des voies stéréo est identique à la fonction PAN des voies mono. Si vous le tournez complètement vers la droite, le signal du canal droit (R) sera émis sur la sortie droite alors que le signal du canal gauche ne sera pas émis. Lorsque le potentiomètre est placé au centre, les signaux gauche et droit seront émis aux sorties correspondantes avec une égale intensité. Pour toute source stéréo connectée à une entrée stéréo, laissez le contrôle BAL au centre puis effectuez seulement quelques ajustements mineurs dans un sens ou dans l'autre. Si vous connectez un microphone ou une autre source mono, la fonction du potentiomètre BAL sera absolument identique au potentiomètre PAN d'une entrée mono.

ENTRÉE STÉRÉO

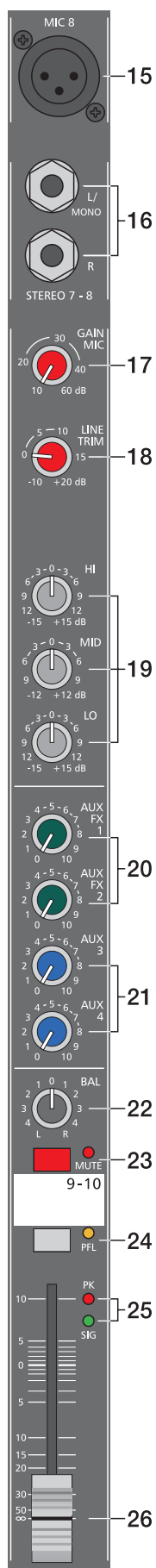

23. MUTE

Le bouton MUTE atténue entièrement (coupe) le signal d'entrée „post fader“, ce qui inclue tous les départs AUX. Le PFL et les témoins Signal/Peak restent fonctionnels.

24. PFL

Le fait d'activer le bouton PFL „additionne“ le signal audio stéréo de la voie d'entrée choisie, envoie le signal mono obtenu vers le circuit „casques“ et vous permet de l'écouter via la sortie PHONES. Le vumètre de la section générale Master s'active simultanément et indique dans sa colonne de gauche le niveau de la voie actuellement sélectionnée (en dBu), ce qui permet d'ajuster au mieux le niveau de la source d'entrée. Vous pouvez assigner simultanément autant de voies que souhaité au circuit PFL. Le niveau de volume des signaux individuels n'est pas affecté par le réglage du fader des voies correspondantes (PFL =Écoute avant-fader). Vous avez ainsi la possibilité de régler le niveau et l'égalisation d'une voie sans devoir l'inclure dans le mixage, vous donc pouvez baisser entièrement le fader de la voie ou engager le bouton MUTE.

25. SIGNAL/PEAK

L'indicateur stéréo SIGNAL/PEAK offre une analyse indépendante des signaux audio des canaux gauche et droit d'une voie. La lecture respective de leur plus haut niveau vous indique si l'un d'eux provoque un écrêtage. Pour plus d'informations sur la façon d'utiliser cet indicateur le plus efficacement, veuillez vous reporter au paragraphe équivalent dans la partie ENTREE MONO.

26. VOLUME

Le fader de voie sert à ajuster simultanément les deux niveaux (G/D) du signal stéréo. Le fonctionnement et les caractéristiques sont parfaitement similaires à celui du fader de voie mono, déjà décrit dans ENTRE/MONO.

FX1/FX2

La CMS offre deux processeurs d'effets stéréo 24 bits (FX1 et FX2) de conception identique mais contrôlables de façon indépendante. Chaque processeur dispose de 99 programmes que l'on sélectionne grâce aux boutons UP/DOWN. Ces 99 présélections sont divisées en groupes, classés selon leurs différentes structures d'effets, comme indiqué sur la liste imprimée sur la CMS et dans le tableau ci-dessous.

FX1/FX2						
1.....10	11.....20	21.....30	31.....40	41.....50	51.....60	61.....99
REVERB HALLS	REVERB PLATES	ECHO REVERB	CHORUS REVERB	DELAY STEREO	DELAY MONO	SPECIAL PROGRAMS

Les programmes de chaque groupe de présélections sont organisés par ordre croissant c'est-à-dire que les plus grands chiffres correspondent au même type d'effet mais avec une intensité accrue. Les présélections 1 à 20 offrent des programmes d'effet de réverbération de haute qualité, utilisables indifféremment pour la scène, le studio ou le home-studio. Les programmes 21 à 40 proposent des effets mixtes de type écho/réverb ou chorus/réverb et les programmes 41 à 60 offrent divers effets de retard (delays). Le dernier groupe (61 à 99) est composé de différentes présélections d'effets de doublage, flangers, chorus ainsi que de programmes spéciaux de delays et de réverb. Lors de l'initialisation des processeurs d'effets FX1 et FX2 (à l'allumage de la CMS), ceux-ci se voient respectivement assignés les présélections 05 (Large Hall 3 Bright) et 55 (Delay Mono 250ms). Ces deux effets „standard“ conviennent pour la scène comme pour le studio. Il s'agit d'une configuration d'usine que vous pouvez modifier librement. Pour plus d'informations, veuillez lire le paragraphe „Changer les effets de démarrage“.

Pour tester, évaluer et sélectionner des programmes d'effets, veuillez également vous reporter à la feuille d'information supplémentaire EFFECT PRESETS qui décrit précisément toutes les présélections d'effets. Cette liste indique le nom de tous les effets, leur structure, leur champ d'application et leurs caractéristiques en fréquences. Prenez le temps d'essayer toutes ces présélections pour choisir les plus adaptées à vos besoins spécifiques d'utilisation. Le programme n° 0 „Slap Back Echo“ est plus un outil de test et de calibrage et n'apparaît donc pas sur la liste située sous les écrans LCD des effets. La CMS vous offre également une entrée FOOTSWITCH pour la connexion d'une pédale-interrupteur afin de commander à distance la fonction EFFECT ON/OFF des processeurs d'effets. Si votre pédale dispose d'un témoin lumineux, comme par exemple la DYNACORD FS 11 optionnelle, il s'allumera lorsque l'effet sera activé (EFFECT ON).

Changer les effets de démarrage

Par défaut, les processeurs d'effets proposent les programmes 5 et 55. Si vous préférez d'autres programmes, vous pouvez en changer et enregistrer les nouveaux réglages grâce au mode de programmation. Pour assigner de nouveaux programmes de démarrage, procédez comme ceci :

1. Simultanément, appuyez sur les deux boutons DOWN de FX1 et FX2 et allumez la CMS.
2. „Progr“ s'affiche brièvement sur l'écran. Le mode de programmation est maintenant actif. Un processus lié à l'informatique fait que le temps de réaction de tous les boutons est légèrement plus lent que d'habitude.
3. Relâchez les boutons DOWN et sélectionnez les effets de démarrage souhaités.
4. Appuyez simultanément sur les deux boutons UP pour enregistrer les programmes d'effets affichés comme nouveaux programmes de démarrage. Les processeurs d'effets valident la procédure de sauvegarde en indiquant brièvement „Progr“ sur l'écran.

27/28. AUX1/2 SEND

Le signal audio du mixage que vous avez défini pour le circuit AUX/FX – le même signal qui est envoyé aux processeurs FX1/2 – est disponible sur cette sortie, ce qui est parfait pour connecter des processeurs d'effets externes. Le réglage du niveau de départ est possible grâce au potentiomètre AUX SEND correspondant. Les signaux de sortie des processeurs externes peut être réinjecté dans la CMS via les entrées de voie stéréo.

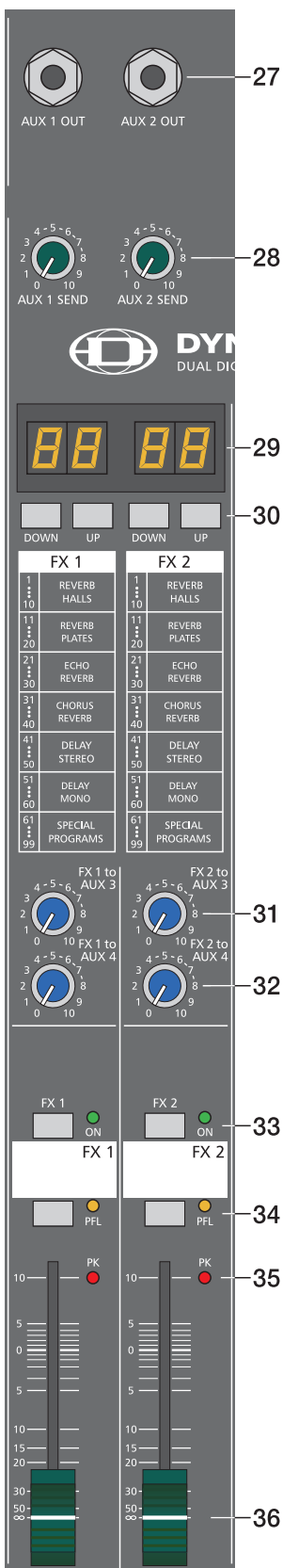

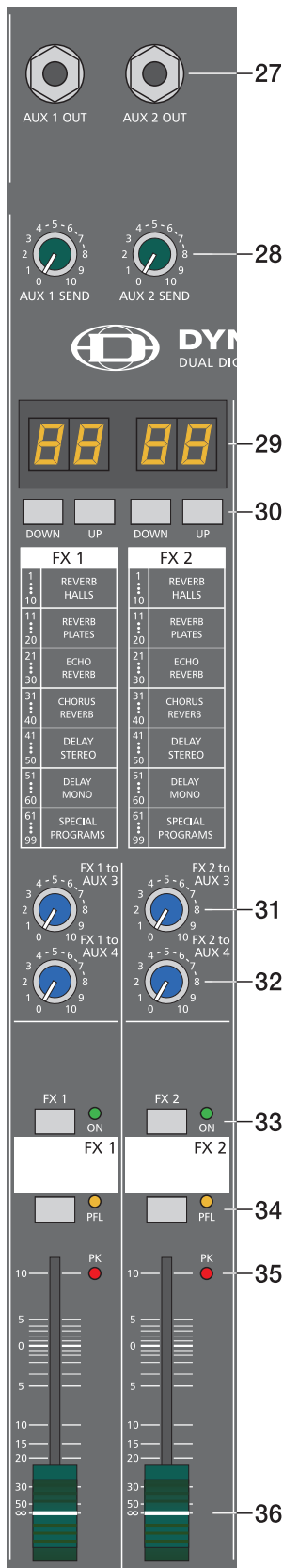

29. AFFICHEUR

L'afficheur indique toujours le numéro de programme actuellement sélectionné pour chacun des processeurs d'effets. L'écran est recouvert d'une feuille de protection pour éviter tout dommage lors du transport. Vous pouvez l'enlever.

30. UP/DOWN

Les boutons UP/DOWN permettent de sélectionner les présélections d'effets. Pour faire avancer les numéros de programmes plus rapidement, maintenez le bouton appuyé.

31/32. FX1/2 à AUX3/4

Ces potentiomètres permettent d'ajouter le signal de sortie des FX1 ou FX2 au circuit de monitoring. L'expérience a prouvé que le niveau d'un effet dans le mixage de monitoring/retour doit être plus faible que dans le mixage principal car la distance entre les retours de scène et les artistes est moins importante.

33. FX ON

Ce bouton met en marche le processeur d'effet correspondant et le témoin vert s'allume. N'oubliez pas que vous pouvez aussi commuter un processeur d'effet avec une pédale-footswitch externe. Dans ce cas, le témoin indique également le statut ON/OFF du processeur. Si vous utilisez une pédale, le bouton FX ON doit préalablement être appuyé. Le processeur d'effets correspondant est activé et la pédale sert alors à activer/désactiver le programme d'effet sélectionné.

34. PFL

Le fait d'activer le bouton PFL dirige le signal audio vers le circuit „casques“ et le rend audible via la sortie PHONES. Le volume de la sortie „casques“ (Phones) est indépendant du réglage de fader de la voie correspondante (PFL=Ecoute Avant-Fader), ce qui offre la possibilité d'écouter le son du signal audio choisi sans devoir l'inclure dans le mixage.

35. TEMOIN PEAK

Ce témoin indique si les signaux des processeurs d'effets internes ou ceux du départ d'AUX 1/2 (Send) sont à la limite de l'écrêtage. Pour obtenir un rapport signal/bruit adéquat, ajustez le niveau d'entrée des processeurs d'effets comme ceci :

Instructions de réglage :

1. Faites un mixage «brut» c'est-à-dire sans effets, en tenant compte des précédentes explications.
2. Placez le fader de retour d'effet (Effet Return) de la voie d'effet correspondante sur le repère -5 dB.
3. Utilisez les boutons UP/DOWN pour choisir la présélection de programme d'effet souhaitée.
4. Appuyez sur le bouton FX ON.
5. Commencez la reproduction de la source sonore connectée à la voie d'entrée choisie et ajustez la quantité souhaitée de signal d'effet grâce aux potentiomètres AUX/FX de cette même voie. Répétez cette procédure pour toutes les voies d'entrée que vous voulez inclure dans votre mixage d'effets.
6. Vérifiez que le témoin Peak (PK) ne s'allume que sur les transitoires du signal (les plus forts impacts sonores). Si l'écrêtage se produit, baissez légèrement les potentiomètres AUX/FX des voies.
7. Utilisez les potentiomètres FX to AUX pour ajouter le mixage d'effet au mixage de monitoring/retours. Utilisez les faders de retour d'effets pour ajouter la quantité d'effet souhaité au mixage principal.

Si vous utilisez un réglage d'effet différent avec le second processeur d'effets, répétez les étapes 2 à 8. Restez régulièrement attentifs aux témoins d'écrêtage lorsque vous utilisez votre CMS afin de pouvoir intervenir rapidement lorsque le niveau du signal excède la valeur normale et provoque l'écrêtage.

36. EFFECT RETURN (RETOUR D'EFFET)

Ces faders stéréo servent à déterminer la quantité d'effet à ajouter au mixage principal. Si vous êtes amené à placer ces faders au-dessus du repère +5 dB, vérifiez si les signaux aux entrées des processeurs d'effets sont suffisamment importants. Si ce n'est pas le cas, utilisez les contrôles AUX/FX SEND pour augmenter les niveaux d'entrée.

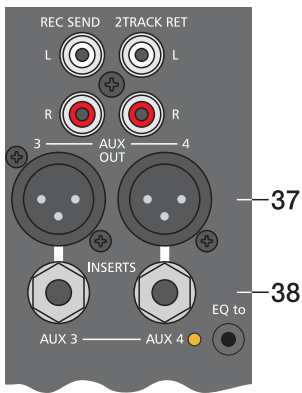

Généralement, les voies AUX3/4 sont destinées aux circuits de monitoring/retours de scène. Selon le statut du bouton AUX3/4 POST, il est aussi possible de configurer ce circuit pour la connexion d'un processeur d'effet externe supplémentaire.

37. AUX3/4 OUT

Cette sortie permet de relier un amplificateur de puissance, un système de retours de scène amplifiés ou un processeur d'effets externe. Le fader AUX3/4 permet de régler le niveau de sortie avec une grande marge et jusqu'à +20 dB. La sortie AUX3/4, comme toutes les sorties de type XLR de la CMS, est commutée par relais, ce qui empêche tout parasitage de bruit externe. Pour les liaisons avec des équipements externes, utilisez autant que possible des câbles symétriques.

38. AUX3/4 INSERTS

La sortie basse impédance de ces prises jack stéréo à coupure de type „envoi/retour“, équipant AUX 3 et AUX 4, est assignée au bout (envoi) et l'entrée haute impédance (retour) à la bague du connecteur. Ces jacks permettent l'incorporation d'EQ externes de type tiers d'octave ou octave, de compresseurs, limiteurs, réducteurs de bruit, etc. dans la voie AUX. Le point d'insertion est situé avant les faders AUX et avant les faders généraux. Comme avec les inserts des voies d'entrée mono, diverses fonctions DIRECT OUT sont disponibles. Veuillez vous reporter également au paragraphe équivalent dans la partie ENTREE MONO

39. AUX3/4 POST

Comme nous l'avons déjà expliqué, ce bouton permet de sélectionner si le signal doit être Pré ou Post Fader sur les voies AUX3/4. Le témoin jaune associé indique que le bouton est engagé et que tous les potentiomètres AUX 3 des voies d'entrée sont assignés post-fader.

40. FEEDBACK FILTER

Le filtre de feed-back (en français accrochage ou larsen) est un filtre dédié à une bande de fréquences très étroite et qui n'agit que sur une étendue très „sensible“ aux accrochages acoustiques. Le potentiomètre rotatif FEEDBACK FILTER permet de choisir la bande de fréquence incriminée et l'appui sur le bouton associé activera le filtre. La sensibilité d'un système aux accrochages dépend de plusieurs circonstances et conditions. Ce qui suit a pour but de vous aider à éviter les accrochages et est à prendre en considération avant même d'utiliser le filtre de feed-back :

1. Ne placez pas le système de haut-parleurs principal derrière les microphones.
2. Fermez tous les micros non utilisés.
3. Etudiez les caractéristiques et les différentes polarités des micros avant de positionner les retours de scène.
4. Ne montez pas le volume du système de retour au-delà de ce qui est vraiment nécessaire.
5. Essayez d'éviter une égalisation exagérée sur les voies que vous souhaitez inclure dans le mixage des retours.
6. Souvenez-vous qu'un microphone réagit différemment lorsque son utilisateur est placé juste devant.
7. Essayez de placer les micros de façon la plus directive par rapport aux sources sonores.

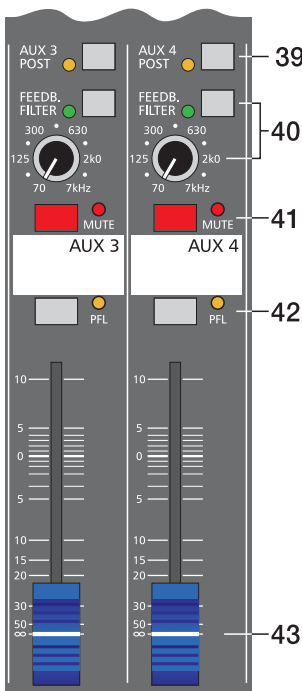

Après avoir suivi ces précautions, si vous avez cependant le sentiment que le volume du système de retours n'est pas suffisant, vous pouvez utiliser le filtre de feed-back pour éliminer la fréquence qui a le plus tendance à provoquer un accrochage. Procédez alors aux étapes suivantes : Augmentez le niveau du fader AUX3/4 (retours) jusqu'à atteindre la limite ou débute l'accrochage. Le son légèrement „tournant“ que vous entendez est émis par le système lui-même. Activez le filtre de feed-back, tournez le potentiomètre jusqu'à trouver le repère sur lequel ce son disparaît. Activer puis désactiver le filtre vous permettra de vérifier aisément si vous avez „découvert“ la bonne fréquence. Le filtre atténue le niveau de la bande de fréquences correspondante d'environ 9 dB. Ce processus n'implique quasiment aucune altération du son dans votre système de retours grâce à un filtrage de bande extrêmement étroit.

Attention : Soyez très prudents lorsque vous poussez le système juste en dessous de la limite d'accrochage. Un manque de précaution peut conduire à des accrochages ayant un volume très élevé et ainsi causer des dommages irréversibles à l'appareil auditif humain et également à votre système d'amplification.

41. MUTE

Le bouton MUTE coupe complètement le signal de sortie du départ auxiliaire (AUX SEND). Les signaux en PFL ne sont pas affectés.

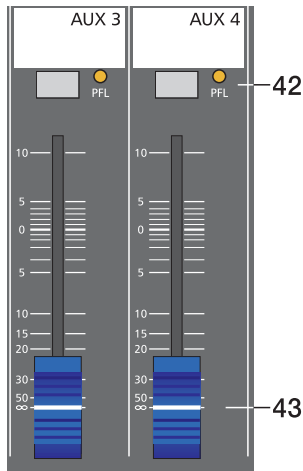

42. PFL

Ce bouton vous permet d'envoyer le signal pré-fader d'AUX3/4 vers le circuit „casques“. Le signal est émis par la sortie physique PHONES pour une écoute au casque. La position du fader d'AUX3/4 n'a aucune influence sur le volume du signal. Le vumètre de la section principale Master s'active simultanément et indique dans sa colonne de gauche le niveau de la voie actuellement sélectionnée (en dBu), ce qui permet d'ajuster le niveau sans avoir à le diriger vers le circuit de départ d'AUX3/4.

43. AUX3/4 VOLUME

Ce fader contrôle le signal audio global à la sortie AUX3/2 SEND. Lorsqu'il sert au monitoring, ce fader permet de contrôler le volume des haut-parleurs du système de monitoring.

44. ÉGALISEUR 7 BANDES

Les canaux généraux gauche et droit emploient un égaliseur 7 bandes, mis en service à l'aide du bouton EQ ON. Le point d'insertion de l'égaliseur est placé après le fader master et avant l'amplificateur de puissance. L'EQ est contourné (bypass) lorsque l'interrupteur EQ ON n'est pas en position „ON“. Sept bandes de fréquences offrant une atténuation/accélération de 10 dB et une qualité $Q=2$ permettent un remodelage du son général afin qu'il convienne à vos préférences personnelles ou qu'il soit adapté aux conditions acoustiques des différents lieux.

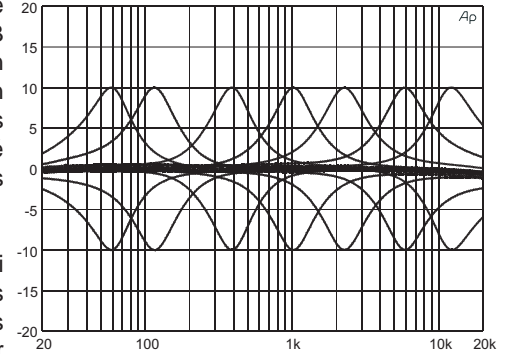

Les bandes de fréquences ainsi que les caractéristiques des faders d'EQ sont très orientés „pratique“. Si vous désirez obtenir un son clair et très intelligible, vous devez pousser légèrement le niveau des bandes 12 kHz ou 6 kHz. Si les médiums sont nasillards vous devez atténuer les fréquences moyennes de quelques décibels. Pour donner plus punch au pied de grosse caisse, il vous faudra accentuer les basses à l'aide des faders 63 Hz ou 125 Hz. Si le son dans sa globalité vous paraît mal défini avec trop de basses, réduire le niveau de ces deux bandes de fréquences résoudra le problème. Toutefois, surtout avec l'égalisation, il faut se souvenir que dans la plupart des cas, moins vous ferez de réglages drastiques mieux ce sera. Ainsi, votre première démarche doit être d'établir le mixage en utilisant uniquement les contrôles des voies d'entrée et essayer d'obtenir un résultat satisfaisant. Ainsi, vous pourrez utiliser l'EQ graphique pour le bus AUX3/4 ou le bus MONO, ce qui est le plus utile, surtout s'il est utilisé pour le monitoring. Vous trouverez une description de l'utilisation de l'égaliseur graphique dans ces bus au chapitre consacré au MASTER PATCHBAY.

45. TÉMOIN POWER

Le témoin POWER est toujours allumé lorsque la CMS est opérationnelle. Si cette LED ne s'allume pas à la mise sous tension, il faut vérifier que le cordon secteur de CMS est correctement branché. Si c'est le cas et que ce témoin reste malgré tout éteint, veuillez contacter votre revendeur.

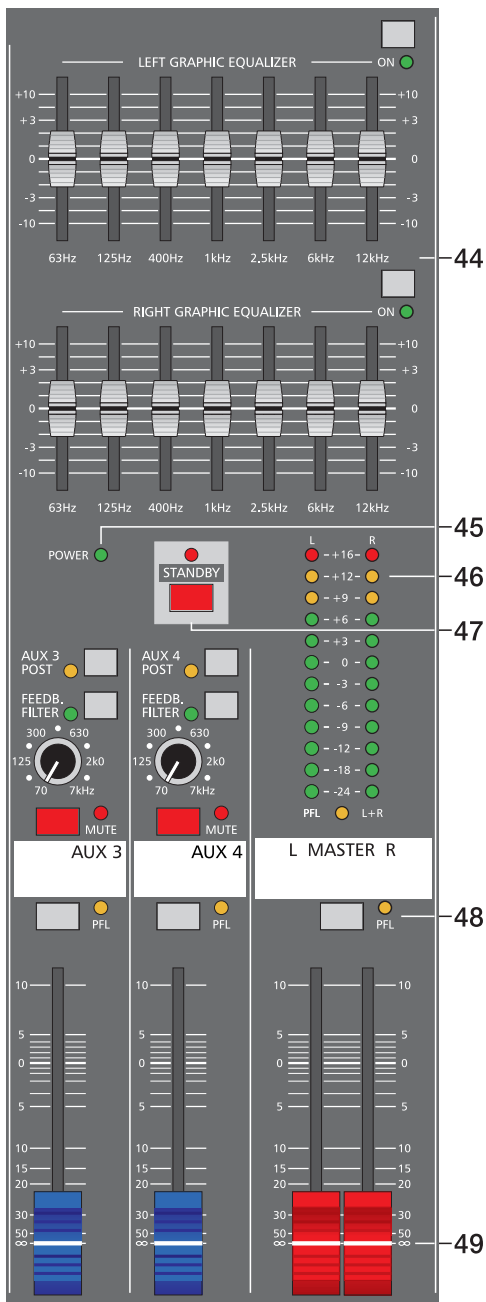

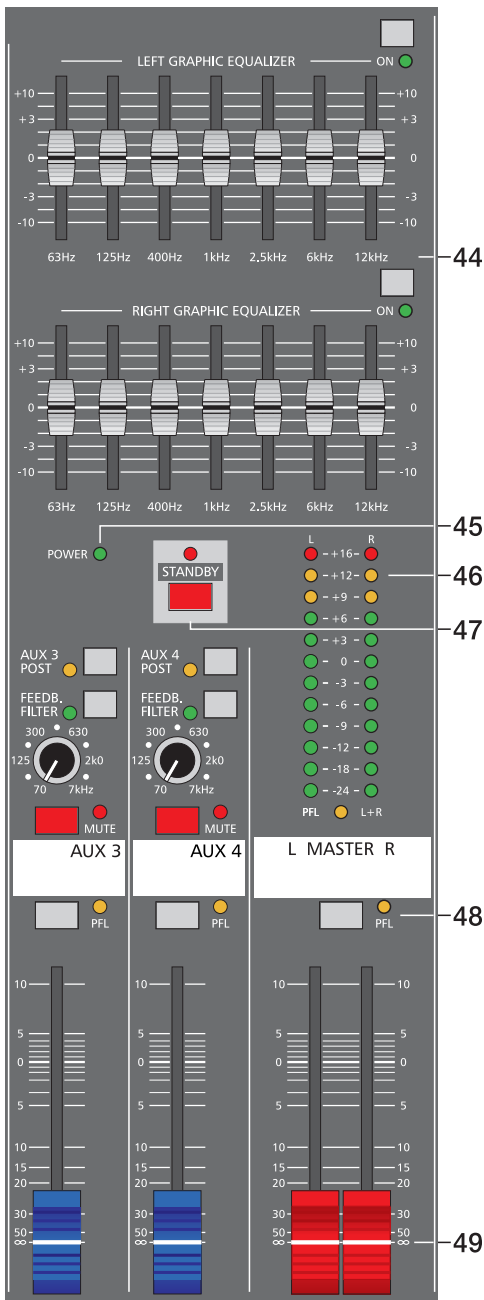

46. ÉCHELLE DE LED MASTER

La CMS est équipée d'une échelle de LED 12 segments pour la surveillance visuelle des niveaux de sortie des signaux généraux gauche (L) et droit (R). La course de ce vu-mètre est de 40 dB, indiquant les niveaux qui sont présents à la sortie générale en dBu. Le repère 0 dB fait référence à un signal de 0 dB à la sortie de la console. N'oubliez pas que le signal indiqué par les LED MASTER est prélevé avant l'égaliseur.

L'échelle de LED Master est automatiquement basculée sur une indication PFL dès qu'un bouton PFL est engagé (LED jaune allumée). L'échelle de LED gauche indique le niveau PFL (somme de toutes les voies dont le bouton PFL est engagé) alors que celle de droite indique les niveaux cumulés de la sortie générale. Ce mode d'affichage est utile pour vérifier par exemple le niveau d'une seule voie d'entrée. Dans ce cas, assurez-vous que le bouton PFL engagé est bien celui de cette voie.

47. STANDBY

Appuyer sur le bouton STANDBY coupe les signaux sur la sortie générale et sur la sortie MONO.

Le témoin STANDBY s'allume pour indiquer que le mode Standby est activé et que les signaux des voies d'entrée ne ressortent plus par les sorties générales. Toutefois, les signaux audio connectés via 2Track Return sont toujours restitués en sortie, ce qui vous offre une solution très pratique pour diffuser une musique d'ambiance pendant les pauses du spectacle.

Attention : Les sorties monitor AUX3/4 sont toujours opérationnelles.

48. PFL MASTER

En appuyant sur le bouton PFL général, le signal général mono PRE FADER est dirigé vers la prise casque, afin que vous puissiez l'écouter sur la sortie casque pour le contrôler. Le volume de ce signal n'est pas affecté par le réglage du fader général. Le vu-mètre de la section Master est simultanément commuté, afin que l'échelle de LED gauche indique le niveau du signal général L/R pré-fader (en dBu), qui est par principe celui du bus Master, et que l'échelle de LED droite indique le niveau du signal général L/R post-fader.

49. MASTER L+R

Contrôles de niveau permettant de régler les signaux de la sortie générale, gauche et droite (MASTER).

Veillez régler les faders de voies d'entrée ou au moins les faders généraux en position minimum, ou engager l'interrupteur STANDBY, avant de brancher une source sonore externe à une des entrées de la CMS. Vous vous éviterez, ainsi qu'à l'auditoire et au matériel un stress inutile.

50. EQ to (Affectation de l'EQ)

Ce commutateur permet d'affecter l'égaliseur 7 bandes interne aux bus général ou AUX3/4, deux témoins indiquent le mode choisi. En mode EQ to AUX3/4 (LED jaune allumée), l'égaliseur „LEFT GRAPHIC EQUALIZER“ contrôle la voie AUX 3 tandis que l'égaliseur „RIGHT GRAPHIC EQUALIZER“ contrôle la voie AUX 4. En mode EQ to MASTER (LED verte allumée), les deux égaliseurs contrôlent les sorties générales, comme décrit au paragraphe 44 „Égaliseur 7 bandes“.



50

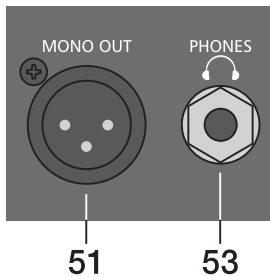

51. MONO OUT

Sur cette sortie monophonique, symétrisée électroniquement, le signal audio général cumulé G/D est présent et peut servir à d'autres applications de sonorisation : monitoring, haut-parleurs latéraux (side-fill) et „next door“ ou toutes autres applications de sonorisation mono, mais aussi à la connexion d'une ligne à retard ou de caissons de basses. La sortie MONO, comme toutes les autres sorties de type XLR de la CMS, est commutée via un relais de sortie actionné avec un délai d'approximativement deux secondes après la mise sous tension de la console, ce qui évite les bruits de commutation au moment de l'allumage ou de l'extinction de la console.

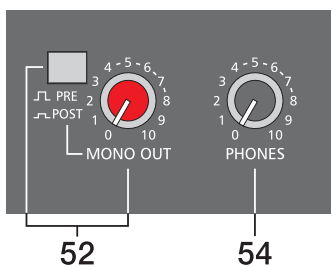

52. NIVEAU MONO OUT ET PRE/POST

Ce contrôle permet le réglage du niveau de sortie de MONO OUT.

Lorsque la sortie mono est utilisée pour des caissons de basse, le monitoring, une sonorisation „next door“ des retours de scène ou la connexion d'une ligne à retard, une sortie mono commutable pré/post s'avère souvent utile.

PRE-FADER : Le signal de la sortie mono est ajouté et restitué avant les faders généraux, c'est-à-dire que le niveau de la sortie mono est indépendant du réglage des faders généraux.

POST-FADER : Le signal de la sortie mono est ajouté et restitué APRÈS les faders généraux, c'est-à-dire que le niveau de la sortie mono dépend du réglage des faders généraux.

Bien sûr, le contrôle du niveau d'un caisson de basses via les faders principaux n'a de sens que s'il s'agit d'un caisson mono actif. Pour les applications de monitoring, par ex. „side-fill“ sur scène, l'utilisation du réglage pre-fader semble plus adaptée.

53. PHONES (Sortie casques)

Embase jack stéréo pour la connexion de casques dont l'impédance est comprise entre 32 et 600 ohms. Les signaux audio des voies dont le bouton PFL est activé sortent par ce connecteur. Lorsque aucun bouton PFL n'est appuyé, c'est le signal principal G/D qui y est émis.

54. PHONES

Ce potentiomètre règle le volume de la sortie casques.

Attention : Veuillez à baisser complètement ce contrôle avant de connecter un casque.

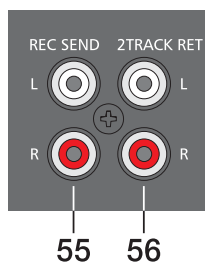

55. RECORD SEND L/R

Ces connecteurs de type RCA (cinch) véhiculent le signal principal G/D (pre-fader). Ce signal n'est pas affecté par le réglage des faders principaux, ce qui le destine principalement à des enregistrements sur des magnétophones à cassette, à bandes ou DAT. Le niveau de sortie nominal de -10 dB est conforme au standard de l'industrie professionnelle audio ainsi qu'à la plupart des applications de home-studio. Cependant, vous devrez utiliser le contrôle du gain d'entrée de votre appareil d'enregistrement, s'il en dispose.

ATTENTION : Sur la plupart des magnétophones, le signal d'entrée est directement renvoyé aux sorties. Dans le cas où vous avez à la fois connecté la sortie RECORD SEND et l'entrée 2TRACK RETURNS et que le potentiomètre 2TRACK to MASTER de la CMS est levé (même peu !), le signal qui s'enregistre sera réintroduit dans le mixage principal. Le délai entre les deux signaux induit par ce processus sera responsable de certaines annulations de fréquences et d'une dégradation générale du son. Dans le pire des cas, le fait d'activer l'enregistrement sur le magnétophone peut engendrer un accrochage extrêmement nuisible. Pour éviter ce problème, assurez-vous de bien baisser entièrement les potentiomètres 2TRACK to MASTER et AUX3/4.

56. 2TRACK RETURN L/R (Retour 2 Pistes)

Prises pour la connexion des sorties d'un lecteur K7, CD, un magnétophone à bandes ou un pré mixage externe. Le signal est envoyé après le fader principal et le bouton STANDBY, ce qui permet de diffuser de la musique d'ambiance aux entractes ou de vérifier un mixage au casque pendant les répétitions. Vous devez simplement appuyer sur le bouton STANDBY pour couper les signaux de toutes les voies aux sorties principales. Le signal du „retour 2 pistes“ 2TRACK RETURN restera cependant audible.

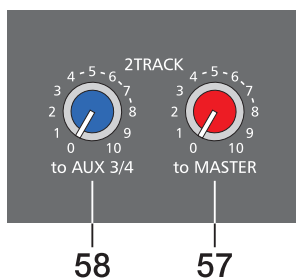

57. 2TRACK to MASTER

Ce potentiomètre sert à mélanger le signal 2TRACK au mixage principal en mode post-fader des contrôles principaux. Attention : Lorsque vous ajustez le niveau de l'appareil connecté à l'entrée 2TRACK RETURNS (Lecteur CD, K7 etc.), commencez toujours par placer le potentiomètre 2TRACK to MASTER sur sa position minimale. Sans cela et selon le niveau de sortie de l'appareil connecté, le volume émis pourrait être assourdissant.

58. 2TRACK to AUX 3/4

Les canaux G/D du signal qui arrive à l'entrée 2TRACK RETURN sont cumulés et peuvent être ajoutés au circuit de monitoring/retours via le potentiomètre AUX3/4.

59. MASTER OUT (Sortie générale)

Les sorties générales de la console, symétrisées électroniquement, véhiculent les signaux G/D prélevés après le fader général pour une connexion au système de sonorisation général. Ces sorties MASTER sont commutées via un relais de sortie actionné avec un délai d'approximativement deux secondes après la mise sous tension de la console, ce qui évite les bruits de commutation au moment de l'allumage ou de l'extinction de la console. Veuillez vous reporter également au chapitre „Installation d'un système de sonorisation standard“.

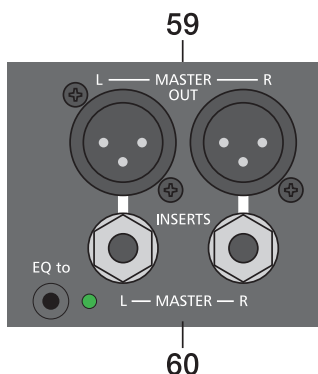

60. MASTER INSERTS (Insertions principales)

Embase Jack Stéréo d'insertion „envoi/retour“ pour les canaux G/D principaux. La sortie basse impédance est assignée à la pointe de la prise (envoi) et l'entrée haute impédance (retour) est assignée à l'anneau. Cette embase permet d'insérer des EQ graphiques externes, des compresseurs, limiteurs, atténuateurs de bruit (de-noisers) externes etc. dans le trajet du signal principal. Le point d'insertion est situé avant les faders principaux. Tout comme pour les insertions des voies d'entrée mono, différentes fonctions de sortie directe (DIRECT OUT) peuvent être réalisées. Veuillez également vous reporter au paragraphe correspondant dans la section ENTREE MONO.

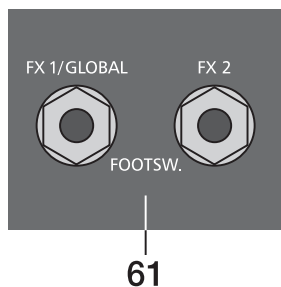

61. FOOTSWITCH

Prise pour le branchement d'une pédale DYNACORD FS11 (110 693) disponible en option, permettant d'activer ou non le mode Effet des unités d'effets internes. Pour que cela fonctionne, il faut que les sélecteurs FX1 et FX2 soient engagés. Pour télécommander les unités d'effets à l'aide d'une seule pédale, la FS11 doit être connectée à la prise FX1/GLOBAL. Les deux unités d'effets sont alors commutées simultanément. Cette fonction est pratique par exemple pour passer d'un chanteur au présentateur. Si les unités sont télécommandées à l'aide de deux pédales, une des FS11 doit être connectée à la prise FX1/GLOBAL et l'autre à la prise FX2. Désormais les deux unités d'effets peuvent être commutées indépendamment, ce qui permet de passer d'un réglage d'effets à un autre pendant un spectacle.

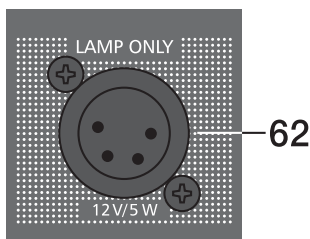

62. LAMP XLR

Cette embase de type XLR fournit une tension DC de 12V/5 watts et permet le branchement d'une lampe col-de-cygne (Litlite). Veuillez vérifier que la lampe utilisée satisfait aux caractéristiques et aux instructions de câblage mentionnées ici. Toute surchauffe ou court-circuit peut endommager cette sortie. Pour éviter cela, nous recommandons l'usage de la lampe col-de-cygne (112700) et de l'ampoule de rechange (350278), toutes deux disponibles parmi les accessoires DYNACORD. Pour de plus amples informations, adressez-vous à votre revendeur local.

LAMP
12V/5W
PIN 1: CHASSIS
PIN 2: N. C.
PIN 3: 0 VDC
PIN 4: +12 VDC

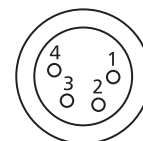

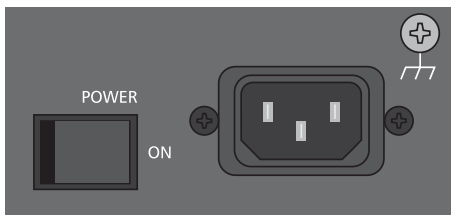

POWER

Interrupteur secteur pour la mise sous/hors tension de la CMS.

La CMS est opérationnelle lorsque le témoin POWER s'allume et que les sorties de puissance sont activées via la commutation automatique du relais de puissance.

Veillez vous assurer que les faders généraux sont en position minimum ou engager le switch STANDBY avant de procéder à la mise sous tension. Ceci vous évitera, ainsi qu'à l'auditoire et aux appareils de subir un stress inutile. Veuillez respecter l'ordre suivant lors de la mise sous tension de vos équipements :

1. Allumez d'abord les appareils externes (par ex. un égaliseur)
2. Allumez la CMS
3. Puis allumez les amplis de puissance externes (ampli principal et ampli de retour).

Pour la mise hors tension, procédez dans l'ordre inverse.

Câblage

Un cordon secteur est fourni avec la CMS. La qualité de tous les autres câbles est sous votre responsabilité. Des câbles de bonne qualité choisis avec soin sont la meilleure des précautions contre de futurs problèmes survenant dans des situations Live. Les choix de câblage suivants sont recommandés pour avoir un fonctionnement sans problème de tout votre système.

Câbles basse fréquence – Symétrisés ou non symétrisés ?

Pour le câblage basse fréquence (audio), il faut mieux choisir des câbles symétrisés (2 conducteurs de signal + tresse de masse) munis de connecteurs de type XLR ou jack stéréo. Ces câbles doivent être protégés des lieux de passages, blindés et jamais plus longs que nécessaire. Trop de câbles trop longs conduit à la confusion et génère des problèmes inutiles. Il est bien sûr possible d'utiliser des câbles non symétriques munis de prise mono pour connecter les entrées et sorties de la CMS et dans la plupart des cas aucune interférence ne se produira grâce à son superbe système de gestion de la masse. En général, si vous avez le choix, des câbles audio symétrisés sont toujours la meilleure solution. Les équipements audio modernes d'aujourd'hui, tels que les amplificateurs, égaliseurs, unités d'effets, consoles de mixage et même certains claviers, disposent d'entrées et de sorties symétrisées. Dans un parcours du signal symétrisé, le blindage du câble fournit une connexion sans faille de toutes les parties métalliques, offrant ainsi une protection efficace contre l'induction de bruits externes. Un câblage symétrisé associé au facteur de différence (CMR, Common-mode Rejection) de l'étage d'entrée de la CMS éliminent efficacement toute interférence indésirable. Toutes les entrées de la CMS disposent de connexions audio symétrisées et du facteur de différence.

Les sorties MASTER OUT L/R, MONO OUT et AUX 3/4 sont symétrisées électroniquement et munies d'une commutation par relais évitant tout bruit de mise sous tension. Les sorties AUX OUT 1/2 bénéficient de la technologie GND-SENSING, un brochage spécial des jacks de sortie offrant tous les avantages de la transmission de signal symétrisée, mais permettant de connecter des prises mono sans aucun problème. Quoiqu'il en soit, comme mentionné ci-dessus, si des câbles assez longs doivent être employés, l'usage de jacks stéréo et de câbles symétrisés est la meilleure solution. Les schémas ci-dessous montrent le brochage des prises et des câbles utilisés avec la CMS.

MIC INPUT

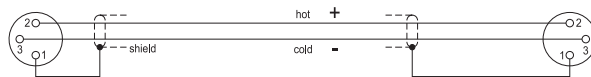

Connexion symétrisée de microphones

Toutes les entrées/sorties Jack de la CMS

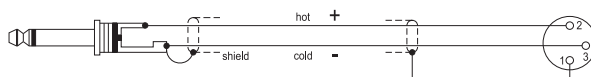

équipement externe **non-symétrisé** avec jacks

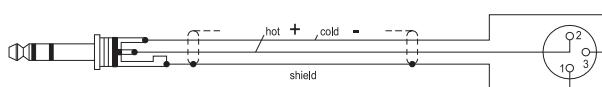

d'entrée/sortie de type XLR **symétrisés**

Insert de voie, Insert général ou Insert AUX de la CMS

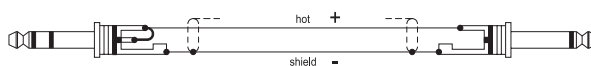

DIRECT OUT via INSERT, parcours du signal interrompu

Toutes les entrées/sorties Jack de la CMS



équipement externe **non-symétrisé** avec jacks

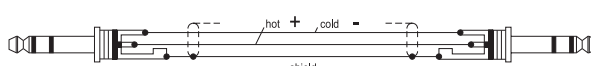

6,35 mm d'entrée/sortie **symétrisés**

Insert de voie, Insert général ou Insert AUX de la CMS

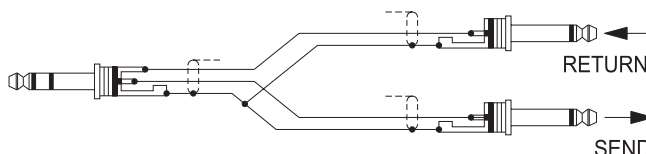

Câble en Y pour la connexion d'unités d'effets et de processeurs de signal externes avec prises jack 6,35 mm

INSTALLATION D'UN SYSTÈME DE SONORISATION

- Placez la CMS et l'amplificateur de puissance externe de manière à pouvoir les faire fonctionner sans gêne et branchez le cordon secteur.
- Essayez de repérer le meilleur endroit pour placer les haut-parleurs. Si possible, placez les woofers sur le sol et les enceintes aiguës sur les enceintes basses, sur le même axe vertical. Il est important que le bas des enceintes aiguës soit approximativement à la hauteur ou légèrement au-dessus des têtes de l'auditoire. Vous pouvez soit utiliser les tringles de montage pour fixer les enceintes aiguës sur les woofers, soit, si ce n'est pas possible, ou si vous n'utilisez pas de woofers, utiliser des pieds de haut-parleurs séparés.
- N'éloignez pas les haut-parleurs gauche et droit plus que nécessaire. Plus la distance est réduite entre deux ensembles de haut-parleurs, plus le son sera compact.
- Essayez d'éviter de placer les haut-parleurs principaux derrière la ligne imaginaire des microphones. Sinon vous risquez d'avoir des phénomènes d'accrochage si vous devez monter le volume un peu plus fort.
- Après avoir installé tous les pieds de microphones et que tous les artistes ont trouvé leur place, le meilleur endroit pour placer les moniteurs (bains de pieds) est face aux musiciens et aux chanteurs. Quoiqu'il en soit, vérifiez qu'aucun microphone ne pointe directement vers un moniteur. Si c'est le cas, changez sa position. Vous devez aussi faire attention aux caractéristiques de chaque microphone employé.
- Établissez les branchements selon le schéma. Utilisez les différents câbles SPEAKON pour connecter les haut-parleurs aux sorties de puissance de la CMS ou à celle de l'amplificateur de puissance externe. Veillez à ne pas confondre les canaux. Utilisez les câbles SPEAKON courts pour connecter en parallèle les enceintes aiguës et basses. Les deux moniteurs seront connectés aux sorties de l'ampli de puissance de monitoring.
- Connectez la sortie AUX3/4 de la CMS à l'entrée de l'amplificateur de monitoring à l'aide d'un câble audio muni d'un jack stéréo d'un côté et connecteur XLR de l'autre.
- Connectez tous les microphones de préférence aux entrées mono de la CMS et les claviers et autres sources sonores du même type sur le reste des entrées disponibles.
- Baissez tous les faders au minimum et engagez le bouton STANDBY de la CMS pour éviter tout accrochage intempestif.
- Mettez d'abord sous tension la CMS puis l'amplificateur de puissance externe.
- Si vous avez connecté des microphones à condensateur à la CMS, activez l'alimentation fantôme en pressant le switch PHANTOM POWER.
- Enclenchez le fonctionnement de la CMS en pressant à nouveau le bouton STANDBY.

Sound Check

- Tout d'abord réglez les niveaux d'entrée des microphones qui sont connectés à la CMS. Procédez comme ceci :
 1. Réglez les contrôles de Gain et les faders de voie correspondants en position minimum.
 2. Parlez ou chantez aussi fort que possible dans le microphone.
 3. Utilisez les contrôles de Gain pour régler le niveau, afin que même lors des passages les plus forts, la LED rouge PEAK ne s'allume pas, mais que la LED verte SIGNAL s'allume constamment.
- Réglez l'égalisation des voies d'entrée mono :
 1. Poussez un peu le fader de voie et les faders généraux afin d'entendre le son provenant des haut-parleurs principaux.
 2. Tournez progressivement le contrôle MID complètement vers la droite (+15 dB). Vous ne devez entendre aucun accrochage.
 3. Jouez sur un des instruments ou parlez dans le microphone connecté.
 4. Tournez doucement le contrôle de fréquence (kHz) de gauche à droite.
 5. Vous détecterez immédiatement et sans aucun doute la bande de fréquences qui ne vous convient pas ou qui provoque des accrochages.
 6. Laissez le contrôle de fréquence dans cette position et tournez le contrôle MID vers la gauche jusqu'à ce que le son soit naturel et à votre goût.
 7. Si nécessaire, réglez les contrôles HI and LOW, en commençant par la position centrale, jusqu'à ce que le son vous convienne.
 8. Répétez les étapes 1 à 7 pour toutes les voies d'entrée mono utilisées.
- Si vous utilisez aussi des voies d'entrée stéréo, vous pouvez régler leur niveau de façon similaire :
 1. Réglez les contrôles LINE TRIM, les contrôles de gain MIC et le fader de voie en position minimum.
 2. Jouez sur la source sonore correspondante au plus fort volume pouvant se produire durant le spectacle.
 3. Utilisez le contrôle LINE TRIM pour régler le niveau, afin que même lors des passages les plus forts, la LED rouge PEAK ne s'allume pas, mais que la LED verte SIGNAL s'allume constamment.

INSTALLATION D'UN SYSTÈME DE SONORISATION

- Réglez l'égalisation des voies d'entrée stéréo :
 1. Poussez un peu le fader de voie et les faders généraux afin d'entendre le son provenant des haut-parleurs principaux.
 2. Mettez les contrôles EQ en position centrale.
 3. Jouez sur la source sonore correspondante.
 4. En commençant par leur position centrale, régler les contrôles EQ jusqu'à ce que le son vous convienne. N'oubliez pas que des altérations profondes du réglage d'EQ n'améliorent pas forcément le son dans sa globalité. Surtout lorsqu'il s'agit de remodeler le son, le mieux est souvent l'ennemi du bien.
 5. Répétez les étapes 1 à 4 pour toutes les voies d'entrée stéréo utilisées.
- Si des instruments de musique sont connectés directement aux entrées mono, suivez les instructions ci-dessus, décrivant le réglage des microphones.
- Vérifiez que tous les faders de voies, les contrôles de gain et LINE TRIM des voies d'entrée non utilisées sont réglés à leur minimum. Vous éviterez ainsi tout bruit de fond indésirable.

Mixage principal

Positionnez les faders généraux entre -30dB et -20dB

- Utilisez les faders de voie pour établir un mixage de base, afin que les différents niveaux sonores vous conviennent.
- La meilleure fourchette de réglage des faders de voie se situe dans la zone -5dB à 0dB . Vous vous réservez ainsi suffisamment de marge pour les réglages ultérieurs.
- Utilisez les faders Master pour régler le volume général de l'ensemble du système de son.
- Si vous utilisez les unités d'effet, veuillez procéder comme ceci :
 1. Réglez le fader de retour FX1 sur le repère -5dB .
 2. Utilisez les boutons UP/DOWN pour choisir le pré-réglage d'effet désiré.
 3. Pressez le bouton FX ON.
 4. Faites jouer la source sonore connectée à la voie d'entrée choisie et ajustez la quantité souhaitée de signal d'effet grâce aux potentiomètres FX de cette même voie. Répétez cette procédure pour toutes les voies d'entrée que vous voulez inclure dans votre mixage d'effets.
 5. Vérifiez que le témoin Peak (PK) ne s'allume que sur les transitoires du signal (les plus forts impacts sonores). S'il s'allume trop souvent, réduisez le niveau d'entrée à l'aide des contrôles FX SEND des voies d'entrée et augmentez le niveau de retour FX en poussant le fader FX Return.
 6. Si nécessaire, répétez les étapes 1 à 5 pour la seconde unité d'effets (FX2).

Mixage des retours (Monitor)

Pour le moment, nous supposons que vous n'utilisez pas la CMS comme console de façade dans le public mais sur scène. La procédure suivante décrit le réglage de AUX3, pour celui de AUX4, vous effectuerez les étapes analogues.

- Baissez le fader AUX3 situé dans la section générale.
- Engagez le bouton AUX3 POST situé dans la section générale.
- Réglez les faders AUX3 de toutes les voies d'entrée utilisées en position centrale. Ainsi le mixage principal et le mixage monitor sont totalement identiques.
- Poussez le fader AUX3 jusqu'à ce qu'un léger bruit d'accrochage soit audible.
- Activez le FEEDBACK FILTER et réglez ce contrôle, afin que le bruit d'accrochage disparaisse.
- Utilisez le fader AUX3 pour réduire le niveau AUX3 d'environ -6dB . Vous aurez ainsi suffisamment de réserve avant que ne se produise un accrochage pendant le spectacle, même si certains microphones sont placés dans des positions désavantageuses.
- Utilisez les contrôles FX to AUX3 pour ajouter le mixage des effets au mixage monitor, sans influencer le mixage principal. Normalement, le mixage monitor nécessite moins d'effets que le mixage principal.

Laissez les artistes jouer quelques morceaux et vérifiez le son du système à différents angles et à différentes distances. Si vous arrivez à la conclusion que quelques corrections de l'image sonore générale sont nécessaires, activez l'égaliseur 7 bandes et adaptez le son pour qu'il vous convienne. En faisant cela, n'oubliez pas que pendant le spectacle le son sera modifié par la présence des spectateurs, ce qui a un effet majeur sur les caractéristiques acoustiques du lieu, l'intensité des réflexions primaires et l'absorption des fréquences basses. Si possible, vérifiez le son pendant le début du spectacle et, si nécessaire, adaptez-le aux nouvelles conditions.

Et pour le reste, nous vous souhaitons beaucoup de plaisir et de succès avec votre nouvelle console CMS.

EXEMPLES D'INSTALLATION

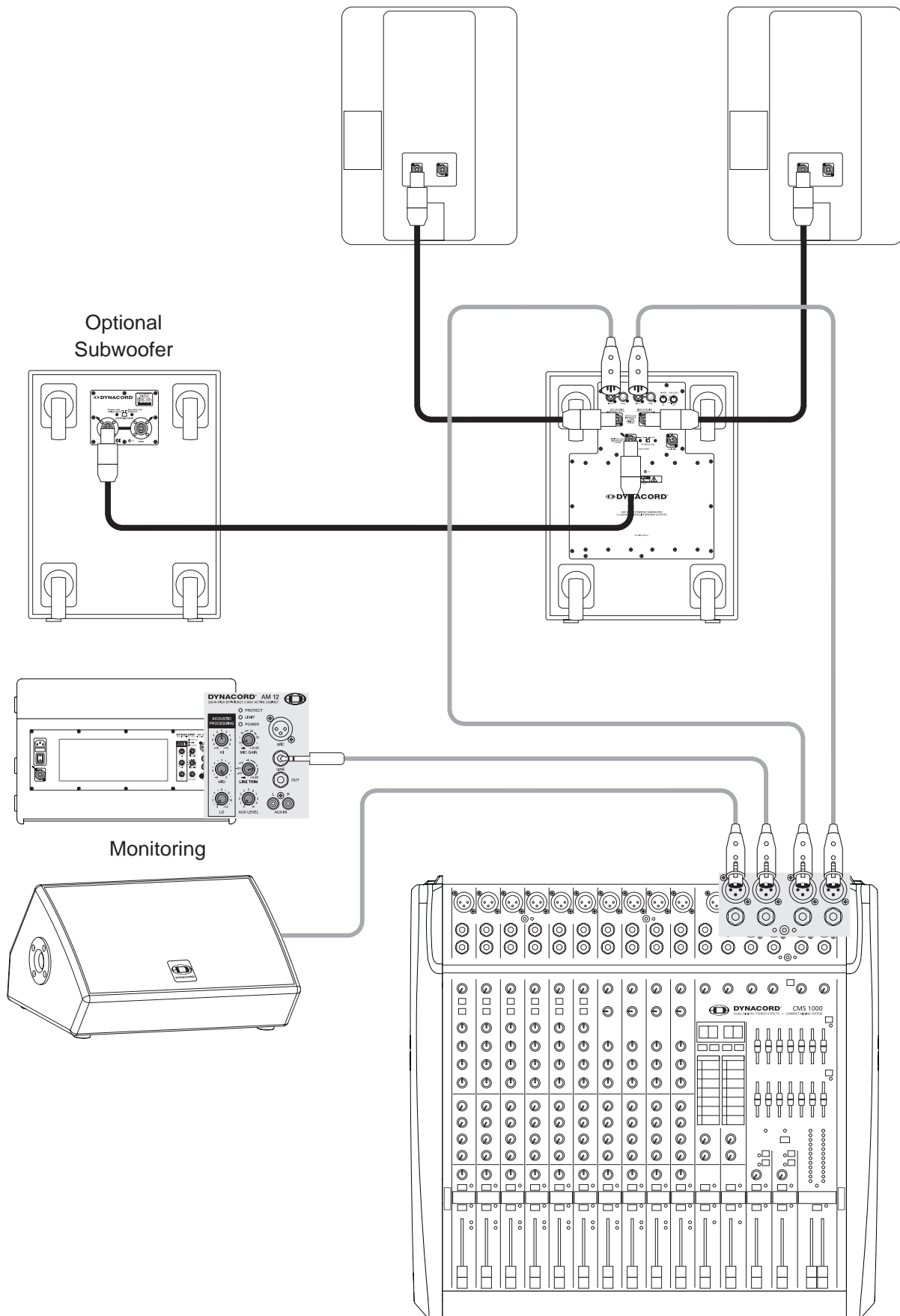

Setting up a sound reinforcement system with active components. (CMS 1000 + active subwoofer with built-in power amps for top cabinets + two AM12 active monitor speaker systems)

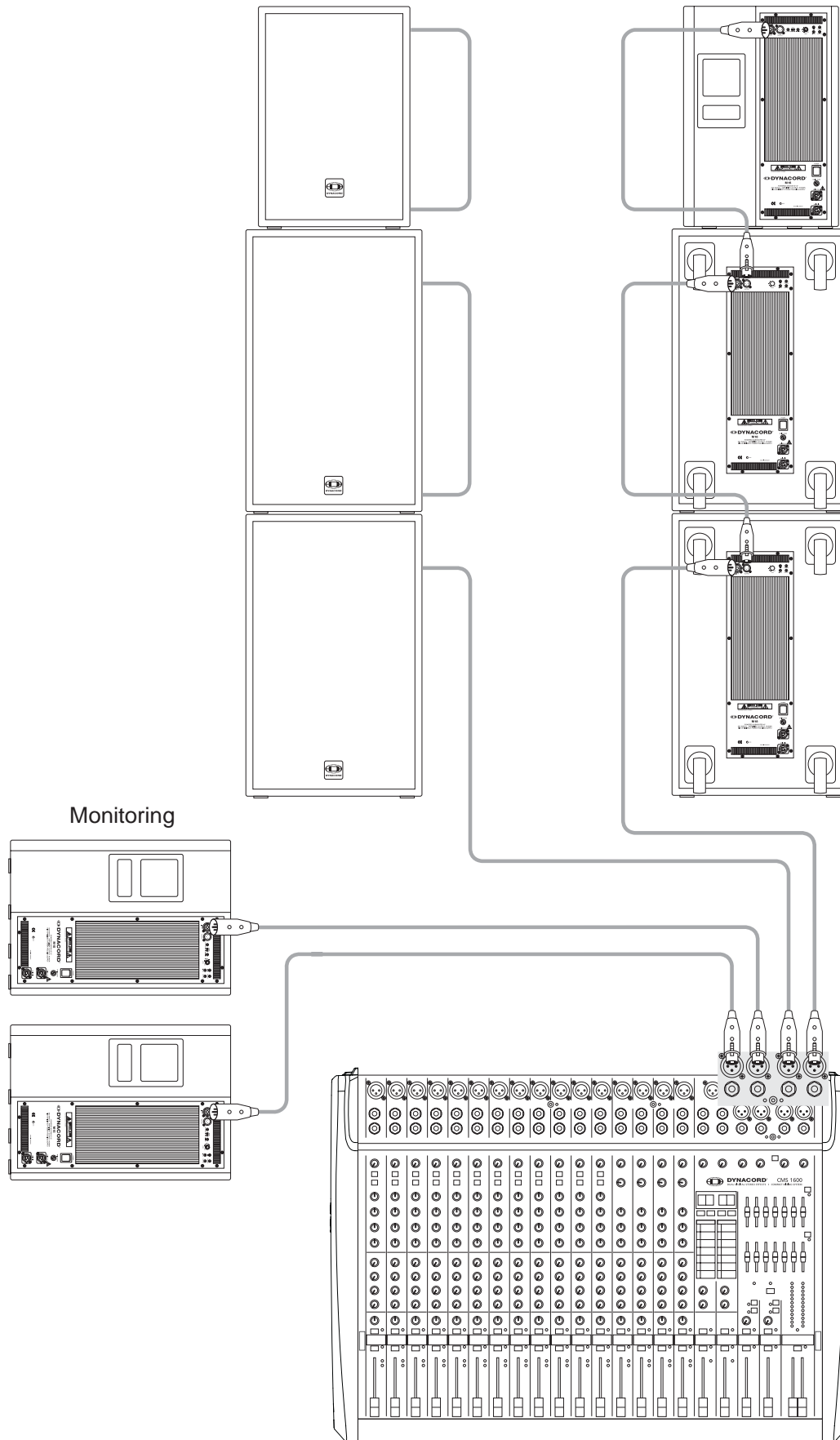

Setting up a sound reinforcement system with active components. (CMS 1600 + four M 18 subwoofer, two M 15 top cabinets + two M 15 used as monitors)

EXEMPLES D'INSTALLATION

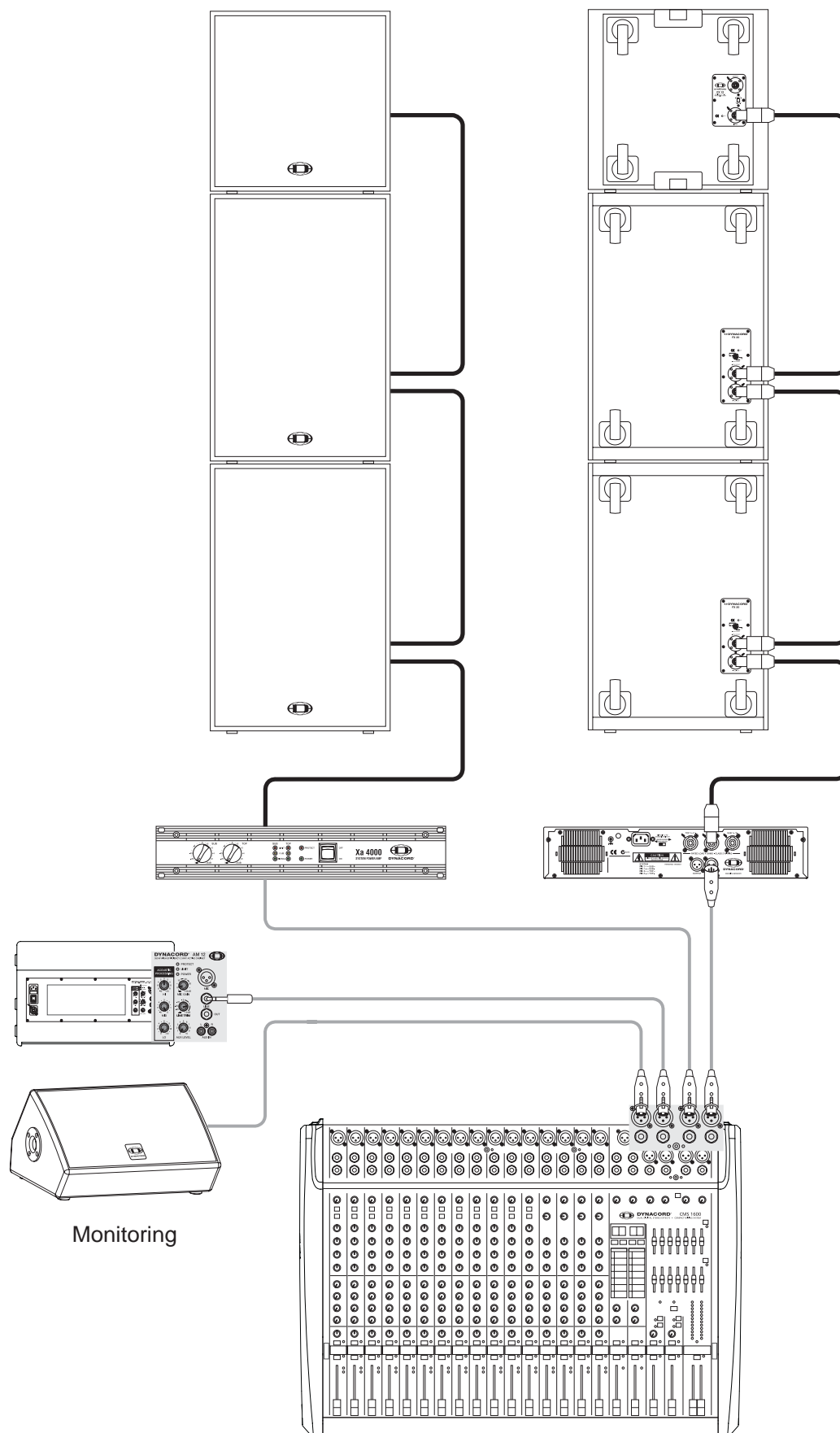

Setting up a sound reinforcement system with power amps. (CMS 1600 + XA System + two AM12 active monitors)

SPECIFICATIONS

Technical Specifications CMS 1000 / CMS 1600 / CMS 2200 Mixing desk in rated condition, Unity Gain
(MIC Gain 20 dB), all faders position 0 dB, all pots in mid position, unless otherwise specified.

	CMS 1000	CMS 1600	CMS 2200
Channels (Mono + Stereo)	6 + 4	12 + 4	18 + 4
Power Consumption	max. 60 W	max. 70 W	max. 80W
Dimensions , (WxHxD), mm	510.5x138x484.7	669.5x138x484.7	828.5x138x484.7
Weight	9.2 kg	11.9 kg	14.6 kg
MIC Gain (Mono)		0 dB ... +60 dB	
MIC Gain (Stereo)		10 dB ... +60 dB	
Stereo Line Trim		-10dB ... +20dB	
THD+N at 1kHz, MBW=80kHz		< 0.005%	
MIC input to Main L/R output, +16 dBu, typical		< 0.005%	
Frequency Response , -3dB ref. 1kHz		15Hz ... 55kHz	
Any input to any Mixer output		15Hz ... 55kHz	
Crosstalk , 1kHz		> 85 dB	
Fader and AUX-Send attenuation		> 80 dB	
Channel to channel		> 80 dB	
CMR , MIC input, 1kHz		> 80 dB	
Input Sensitivity , all level controls in max. position		-74 dBu (155 µV)	
MIC input		-54 dBu (1.55 mV)	
LINE Input (Mono)		-34 dBu (15.5 mV)	
LINE Input (Stereo)		-34 dBu (15.5 mV)	
Maximum Level , mixing desk		+ 21 dBu	
MIC inputs		+ 41 dBu	
Mono Line inputs		+ 30 dBu	
Stereo Line inputs		+ 21 dBu	
All other inputs		+ 14 dBu	
Record Send output		+ 21 dBu	
All other outputs		+ 21 dBu	
Input Impedances		2 k Ohms	
MIC		2.2 k Ohms	
Insert Return		8 k Ohms	
2 Track Return		> 15 k Ohms	
All other inputs		> 15 k Ohms	
Output Impedances		1 kOhm	
Record Send		47 Ohms	
Phones		75 Ohms	
All other outputs		75 Ohms	
Noise , Channel inputs to Main L/R outputs, A-weighted		CMS 1000 / CMS 1600 / CMS 2200	
Residual Noise, Master fader down		-96 dBu / -96 dBu / -96 dBu	
Bus Noise, Master fader 0 dB, Channel fader down		-91 dBu / -90 dBu / -89 dBu	
Mix Noise, Master fader 0 dB, Channel fader 0 dB, Channel gain unity		-83 dBu / -83 dBu / -83 dBu	
Equivalent Input Noise , MIC Input, A-weighted, 150 Ω		-130 dBu	
Equalization		± 15 dB / 60 Hz	
LO Shelving		± 15 dB / 100 Hz ... 8 kHz	
MID Peaking, mono inputs		± 12 dB / 2.4 kHz	
MID Peaking, stereo inputs		± 15 dB / 12 kHz	
HI Shelving		± 10 dB / Q=2.0	
Master EQ, 2x7-band, 63, 125, 400, 1k, 2k5, 6k, 12k Hz		100 V - 240 V	
Mains Voltage		50Hz - 60 Hz	
Mains Frequency		50Hz - 60 Hz	
Optional		113 014	
RMK-CMS (Rack-Mount-Kit CMS)		113 014	

BLOCK DIAGRAM

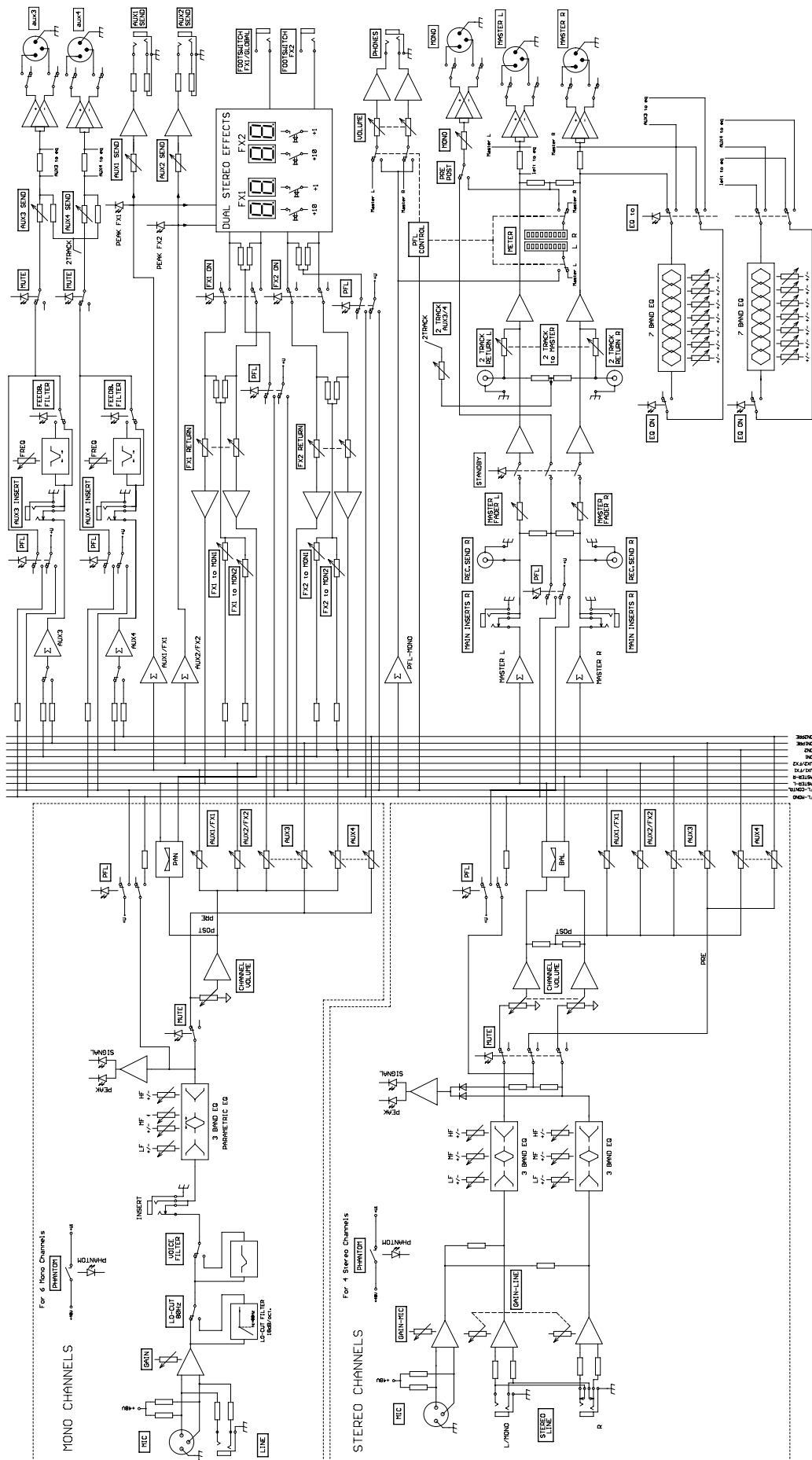

**RACK MOUNTED
CMS 1000**

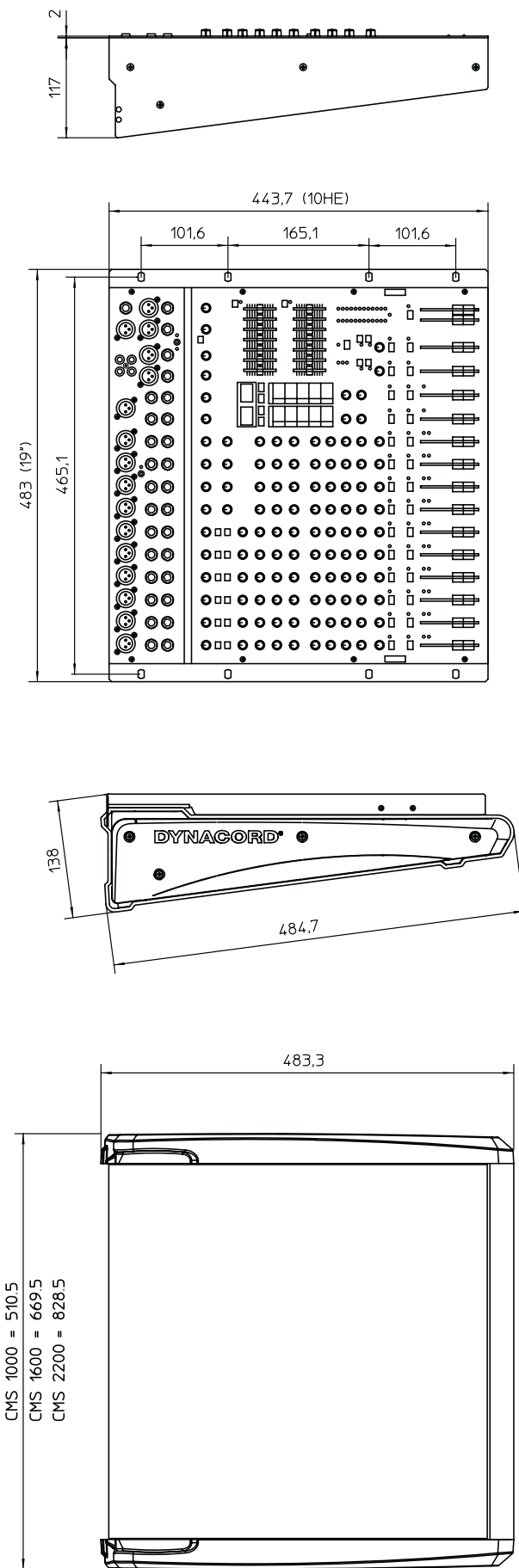

Gerät	BxHxT	Netto	Brutto
CMS 1000	510,5x138x484,7	9,2kg	10kg
CMS 1600	669,5x138x484,7	11,9kg	13kg
CMS 2200	828,5x138x484,7	14,6kg	15kg

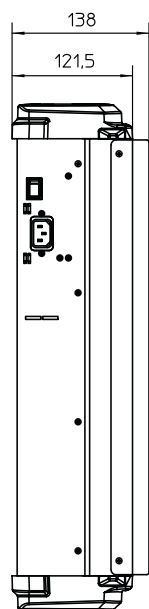

Effect - presets

No.:	Effect group:	Descriptions:	Preferably used with:
01 - 10	Reverb Halls	bright reverb, concert hall, church, cathedral	vocals, horn, strings
11 - 20	Reverb Plates	bright plate, no audible reflections	piano, guitar, drums, vocals
21 - 30	Echo/Reverb	bright echo/reverb mix	specially for "Live" vocals, strings, horns
31 - 33	Chorus 1	"light" chorus	piano, guitar, bass, Rhodes, strings
34 - 36	Chorus 2	"deep" chorus	organ, piano, guitar, bass, Rhodes, strings
37 - 39	Chorus 3	"deep" chorus with fading echo	organ, guitar, strings
40	Jet Flanger	real "late sixties" jet flanger	drums, percussion, bass, strings, vocals
41 - 50	Stereo Delay	L/R echoes	combined with a reverb effect well suited for vocals, horns, strings
51 - 60	Mono Delay	centered echoes slowly fading	combined with a reverb effect well suited for vocals, horns, strings
61 - 70	Special Reverb Halls	extremely smooth reverb, concert hall, church, cathedral	vocals, horns, strings, home recording
71 - 80	Special Plates	smooth plate, no audible reflections	piano, guitar, drums, vocals, home recording
81 - 90	Special Delay Mono	centered echoes, vastly fading	fast fading slap back echoes for vocals, percussion. Combined with a reverb effect well suited for vocals, horns, strings
91 - 92	Special Doubling 1	doubling effect without coloration	vocals, horns, strings, organ
93 - 96	Special Doubling 2	doubling effects	snare drum, kick drum
97- 98	Special Reverse	reverse reverb	snare drum, kick drum
99	Slap Back Short	fast slap back echo without repeats	vocals, kick drum, snare drum
00	Slap Back Long	slow slap back echo without repeats	vocals, kick drum, snare drum

Effekt - Presets

Nr.:	Effektgruppe:	Beschreibung:	Bevorzugte Anwendung:
01 - 10	Reverb Halls	Nachhall mit brillanter Klangcharakteristik, Konzertsaal, Kirche, Kathedrale	Vocals, Bläser, Strings
11 - 20	Reverb Plates	Plattenhall mit brillanter Klangcharakteristik ohne wahrnehmbare Reflexionen	Piano, Gitarre, Drums, Vocals
21 - 30	Echo/Reverb	Echo/Hall Mischung mit brillanter Klangcharakteristik	Speziell für Live Vocals, Strings und Bläser
31 - 33	Chorus 1	Choruseffekt „leicht“	Piano, Gitarre, Bass, Rhodes, Strings
34 - 36	Chorus 2	Choruseffekt „tief“	Orgel, Piano, Gitarre, Bass, Rhodes, Strings
37 - 39	Chorus 3	Choruseffekt „tief“ mit Echoabklang	Orgel, Gitarre, Strings
40	Jet Flanger	Echter „Late Sixties“ Jet Flanger	Drums, Percussion, Bass, Strings, Vocals
41 - 50	Stereo Delay	Links-Rechts wechselnde Echos	In Kombination mit einem Halleffekt gut für Vocals, Bläser, Strings
51 - 60	Mono Delay	Echos in der Mitte mit langsamem Abklang	In Kombination mit einem Halleffekt gut für Vocals, Bläser, Strings
61 - 70	Special Reverb Halls	Nachhall mit extrem weicher Klangcharakteristik, Konzertsaal, Kirche, Kathedrale	Vocals, Bläser, Streicher, Home-Recording
71 - 80	Special Plates	Plattenhall mit weicher Klangcharakteristik ohne wahrnehmbare Reflexionen	Piano, Gitarre, Drums, Vocals, Home-Recording
81 - 90	Special Delay Mono	Echos in der Mitte mit schnellem Abklang	Slap-Back Echos mit schnellem Abklang für Vocals, Percussion. In Kombination mit einem Halleffekt gut für Vocals, Bläser, Strings
91 - 92	Special Doubling 1	Doubling Effekte ohne Verfärbung	Vocals, Bläser, Strings, Orgel
93 - 96	Special Doubling 2	Doubling Effekte	Snare, Kick Drum
97- 98	Special Reverse	Reverse Reverb Effekte	Snare, Kick Drum
99	Slap Back Short	Schnelles Slap Back Echo ohne Wiederholung	Vocals, Kick Drum, Snare
00	Slap Back Long	Langsames Slap Back Echo ohne Wiederholung	Vocals, Kick Drum, Snare

Programmes - Effets

No.:	Groupe d'effets:	Description:	Utilisation:
01 - 10	Effets d'halle	Brillante reproduction d'halle avec brillant son caractéristique, salle de concert, église, cathédrale	Voix, instruments à vent, instruments à corde
11 - 20	Effets de disque	Disque en halle avec brillant son caractéristique sans réflexion	Piano, guitare, batterie, voix
21 - 30	Echo/effets	Echo/halle mélangé avec brillant son caractéristique	Spéciale pour voix en direct, instruments à corde et instruments à vent
31 - 33	Chœur 1	Effets Chœur léger	Piano, guitare, Basses, piano électronique, instruments à corde
34 - 36	Chœur 2	Effets Chœur profond	Orgues, piano, guitare, basse, piano électronique, instruments à corde
37 - 39	Chœur 3	Effets Chœur profond avec échos	Orgue, guitare, instruments à corde
40	Jet Flanger	La vraie fin des années soixante	Batterie, percussion, basses, voix, instruments à corde
41 - 50	Délai stéréo	Changement gauche-droite stéréo	Très bon pour voix en combinaison avec des effets de voix, instrument à vent, instruments à corde
51 - 60	Délai mono	Echos dans le centre avec douce atténuation du son	Très bon pour voix en combinaison avec des effets de voix, instrument à vent, instruments à corde
61 - 70	Effets spéciaux d'halle	Brillante reproduction d'halle très douce avec son brillant, salle de concert, église, cathédrale	Très bon pour voix en combinaison avec des effets de voix, instrument à vent, instruments à corde
71 - 80	Disques spéciaux	Disque en halle avec son caractéristique doux sans réflexion	Piano, guitare, batterie, voix, enregistrement maison.
81 - 90	Délai spécial mono	Echos centraux avec atténuation rapide de son	Echos avec retardement avec atténuation rapide du son pour voix et percussion. Bon pour la voix, inst. à vent, inst. à corde
91 - 92	Doublage spécial 1	Effets double sans changement	Voix, inst. à vent, inst. à corde, orgue
93 - 96	Doublage spécial 2	Effets double	Tambourin, batterie à pied
97- 98	Retour spéciale	Réverbération des effets retour	Tambourin, batterie à pied
99	Echos durs et court	Echos rapides, durs et courts sans répétition.	Tambourin, batterie à pied, voix
00	Echos durs et long	Echos lent, durs et courts sans répétition	Tambourin, batterie à pied, voix

Bosch Communications Systems

Americas-Headquarter Americas

Telex Communications, Inc.
12000 Portland Ave South,
Burnsville, MN 55337, USA
USA-Ph: 1-800-392-3497
Fax: 1-800-955-6831
Canada-Ph: 1-866-505-5551
Fax: 1-866-336-8467
Latin America-Ph: 1-952-887-5532
Fax: 1-952-736-4212

Europe, Africa & Middle-East

Headquarter EAME
EVI Audio GmbH
Hirschberger Ring 45, D-94315,
Straubing, Germany
Phone: +49 9421 706-0,
Fax: +49 9421 706-265

Asia & Pacific Rim-Headquarter Asia

Singapore: Telex Communications (SEA) Pte Ltd
38C Jalan Pemimpin
Singapore 577180
Tel: (65) 6319 0621
Fax: (65) 6319 0620

Japan: EVI Audio Japan Ltd.
5-3-8 Funabashi, Setagaya-Ku,
Tokyo, Japan 156-0055
Phone: +81 3-5316-5020,
Fax: +81 3-5316-5031

Hong Kong: Telex EVI Audio (HK) Ltd.
Unit 5,1/F, Topsail Plaza
11 On Shum Street
Shek Mun, Shatin HK
Phone: +852 2351-3628,
Fax: +852 2351-3329

Bosch Communications Systems
Telex EVI Audio (Shanghai) Co., Ltd.
Room 3105-3109, No.1 Building, No. 218, Tian Mu West Road.
Shanghai, China.
Postal Code: 200070
Tel: 86 21-63172155
Fax: 86 21-63173023